

令和2年度 事業報告書



社会福祉法人
萩市社会福祉事業団

<http://hagi-kagayaki.or.jp/>

目次

法人本部

1 総括	2
2 沿革	2
3 法人組織図	4
4 役員及び評議員等の状況	5
5 定款に定める事業等の概況	5
6 指定管理施設の状況	6
7 理事会・評議員会・監査会・評議員選任解任委員会の開催状況	6
8 職員の採用・退職状況について	7
9 施設整備、大型設備・備品の整備状況	8

各施設の状況

I 萩・福祉複合施設かがやき	9
1 萩市特別養護老人ホームかがやき	9
2 萩市デイサービスセンターかがやき	11
II 福祉複合施設つばき	12
1 養護老人ホームつばき	12
2 救護施設つばき	14
3 ケアハウスつばき	15
III 萩市須佐福祉複合施設やまびこ	16
1 萩市ヘルパーステーションやまびこ	16
2 萩市須佐デイサービスセンターやまびこ	17
3 萩市高齢者生活支援ハウスやまびこ	19
IV 萩市中津江・福祉複合施設なごみ	20
1 萩市中津江認知症高齢者グループホームなごみ	20
2 萩市中津江デイサービスセンターなごみ	21
V 萩市無田ヶ原口・福祉複合施設おとずれ	22
1 萩市無田ヶ原口デイサービスセンターおとずれ	22
2 萩市無田ヶ原口高齢者生活支援ハウスおとずれ	22
VI 萩市見島ふれあいセンター	23
1 デイサービスセンターみしま	23
2 萩市高齢者生活支援ハウスみしま	24
VII 在宅サポートセンターかがやき	25
1 萩市ヘルパーステーションかがやき	25
2 萩市指定居宅介護支援事業所かがやき	26
VIII その他の事業	27
1 福祉タクシー事業	27
2 離島移送困難者外出支援サービス	27
3 離島リハビリテーション支援事業	27
4 介護人材の育成	28
5 シルバーハウジング生活援助員派遣事業	28

I 法人本部

1. 総括

(1) 新型コロナウイルスについて

令和2年のはじめに新型コロナウイルスの発生が報じられ、2度の緊急事態宣言の発令など、私たちの暮らしに大きな影響を与えました。このような中、ワクチン接種が開始されるなど新たな展開を迎えていますが、終息への道のりは困難が予想されます。

萩市社会福祉事業団では、感染予防の取り組みとして、職員の協力理解のもと感染拡大地域への往来制限を行うとともに、マスク、アルコール消毒液、予防衣等の備蓄や施設における面会制限等を実施してきました。幸いにも、事業所において新型コロナウイルス感染の発症はありませんでしたが、市内での発症や県内における高齢者施設などでのクラスター発生など、まだ気を緩めることはできない状況となっています。

コロナ禍における介護サービスの提供については、要介護高齢者が必要なサービスを継続して受けられるよう、感染対策を充分に行いながら、必要なサービスを継続して提供していくことが重要です。国・県・市からの「同居家族の県外往来をもって当該高齢者へのサービス提供を断ることは、運営基準に定めるサービス提供拒否の禁止に抵触する」との通知にも関わらず萩市内の多くの介護事業所は、同居家族などが、仕事・受験などで県外に往来した場合は、介護サービスの2週間の一律利用禁止という対応をする中、萩市社会福祉事業団では、法令通知を遵守し、ご家族などの協力を得ながら感染対策を充分に行い、必要なサービスを継続して提供するとともに、他の民間事業者が、コロナ対策を理由にサービスの提供を中断した場合には、その代替サービスを萩市社会福祉事業団が一時的に担うなど公共性の高い社会福祉法人としての役割を果たしてきました。

また、市内社会福祉法人と連携し、新型コロナウイルスに関する予防・感染拡大防止に取り組み、コロナ禍においても利用者の尊厳を大切にし、QOLの維持向上を目指した福祉・介護サービスの提供を行うとともに、万一、地域の方、利用者・家族・職員が感染してしまった場合でも誹謗中傷は絶対しない「新型コロナウイルスから利用者・家族・職員を守る共同宣言（令和2年10月14日）」を発表しました。

特養かがやき、ケアハウスつばき、グループホームなごみの入所施設においては、6月の早い段階でテレビ面会システムを順次導入し、コロナ禍においても、入所者とご家族の絆を大切する取組を行ってきました。（市内入所系18施設の内、テレビ面会を行っている施設は6施設であり、内当萩市社会福祉事業団の施設が3施設 ※2月現在）

(2) 介護人材確保の取組について

萩市の少子高齢化の進行に伴い、介護人材確保や職員の高齢化など大きな影響が出ています。

令和3年4月における新卒者採用は、介護福祉士等の有資格者の専門学校、短大等卒者はの新卒者の応募については2年連続なく、無資格の高校新卒者については、2名に留まりました。

このような中、萩市において、以前より要望していた資格取得のための研修受講費助成

制度が創設され、中途採用で介護福祉士等を目指す職員にとっては大きな支援となっています。

また、福祉系の学部をもつ至誠館大学と連携して、学生アルバイトによる人材確保の取組をおこないました。

(3) 在宅・訪問系サービスについて（特記事項）

須佐・田万川地域においては、介護人材確保が極めて厳しい状況となり、訪問介護事業について、令和3年3月末で「ヘルパーステーションやまびこ」を廃止し「ヘルパーステーションかがやき」へ統合一元化し、限られた人材の中で、山間僻地であっても旧萩地区同様に必要なサービスを受けられるようサービス提供体制を再構築しました。

(4) 入所系サービスについて（特記事項）

特別養護老人ホームでは、新型コロナウイルスの影響による病院の面会禁止の措置もあり、入院中の入所希望者の状況確認ができず、入所手続きが遅れたことや要介護度の低いうちに子供たちがいる市外の有料老人ホーム等へ移り住むといった状況も見られ、空きベッドを埋められない状況が続きました。

2. 沿革

平成16年2月	社会福祉法人 萩市社会福祉事業団設立（2月20日設立認可） 基本金：基本財産特定預金3,000,000円（萩市出資） 本部住所：〒758-0061 山口県萩市大字椿字門田3460番地2
平成16年4月	事業開始 平成12年4月から萩市社会福祉協議会に運営委託していた萩・福祉複合施設かがやき、楽々園、見島高齢者生活福祉センター、基幹型在宅介護支援センターを引継ぎ萩市社会福祉事業団として事業開始する。 《萩・福祉複合施設かがやき》 住所：〒758-0061 山口県萩市大字椿字門田3460番地2 1階 在宅福祉複合部門 ① 萩市デイサービスかがやき 定員：一般50名・痴呆10名 ② デイケアセンターかがやき 定員：40名 ③ 萩市ヘルパーステーションかがやき ④ 萩市訪問看護ステーションかがやき ⑤ 萩市指定居宅介護支援事業所かがやき ⑥ 萩市在宅介護支援センターかがやき 2階 萩市老人保健施設かがやき 定員：80名 3階 萩市特別養護老人ホームかがやき 定員：入所50名 ショートステイ20名

平成 16 年 4 月	≪楽々園≫ 住所：〒758-0063 山口県萩市大字山田 4293 番地 1 1 階 ①萩市デイサービスセンター楽々園 定員：一般 30 名 ②萩市在宅介護支援センター楽々園 ③萩市指定居宅介護支援事業所楽々園 2 階 萩市こどもデイサービスセンター 定員：4 名 ≪萩市見島高齢者生活福祉センター≫ 住所：〒758-0701 山口県萩市見島 35 番地 1 ①萩市見島高齢者生活福祉センターデイサービス 定員：15 名 ②萩市見島高齢者生活福祉センター 定員：10 名 ≪萩市基幹型在宅介護支援センター≫ 住所：〒758-0041 山口県萩市江向 510 番地 ①萩市基幹型在宅介護支援センター 萩・福祉複合施設かがやきへ介護予防センターを併設 萩・福祉複合施設かがやきに介護予防センターとしてパワーリハビリテーションセンターを増築し事業開始する。
平成 16 年 7 月	萩・福祉複合施設かがやき厨房改築 かがやきの厨房設備をオール電化へ変更。 新調理（クックチル・真空調理等）の導入を開始する。
平成 16 年 12 月	職員用駐車場の整備 デイケア定員の変更 デイケアセンターの定員を 60 名へ変更
平成 17 年 3 月	萩市養護老人ホーム指月園指定管理者となる。（平成 17 年 4 月 1 日） ≪指月園≫ 平成 17 年 3 月 1 日より運営開始 住所：〒758-0011 山口県萩市椿東 1460 番地 ①養護老人ホーム 指月園 定員：50 名 萩市中津江・福祉複合施設なごみ指定管理者となる。（平成 17 年 4 月 1 日） ≪萩市中津江・福祉複合施設なごみ≫ 平成 17 年 4 月 1 日より運営開始 住所：〒758-0011 山口県萩市椿東 315 番地 6 ①萩市中津江デイサービスセンターなごみ 定員：15 名 ②萩市中津江認知症高齢者グループホームなごみ 2 ユニット 定員 18 名 ③萩市中津江在宅介護支援センターなごみ 市町村合併により施設名の変更 萩市見島高齢者生活福祉センター（総称）⇒ 萩市見島ふれあいセンター
平成 17 年 3 月	萩市見島高齢者生活福祉センターデイサービス ⇒萩市デイサービスセンターみしま 萩市見島高齢者生活福祉センター⇒萩市高齢者生活支援ハウスみしま
平成 17 年 6 月	田万川うたたね開設 ≪田万川うたたね≫ 住所：〒759-3111 山口県萩市大字上田万 2678 ①田万川小規模デイホームうたたね 定員：10 名 ②萩市在宅介護支援センターうたたね
平成 17 年 9 月	萩市中津江デイサービスセンターなごみの定員変更 定員 15 名⇒20 名
平成 17 年 10 月	萩市デイサービスセンターみしまの定員変更 定員 15 名⇒10 名 萩・福祉複合施設かがやき指定管理者となる。
平成 18 年 4 月	萩市楽々園の指定管理者となる。 萩市生きがいと健康の村の指定管理者となる。 萩市かがやき介護予防センター指定管理者となる。 萩市中津江デイサービスセンターなごみの定員変更 定員 20 名⇒30 名 萩市デイサービスセンターかがやき認知症デイの廃止、定員変更 定員 60 名⇒50 名 萩市見島ふれあいセンター指定管理者となる。
平成 19 年 4 月	小規模デイホーム朝陽の家運営開始

	≪小規模デイホーム朝陽の家≫ 住所：〒753-0101 山口県萩市大字佐々並 1637 番地 小規模デイホーム 朝陽の家 定員：10 名
平成 19 年 5 月	萩市中津江デイサービスセンターなごみの定員変更 定員 30 名⇒35 名
平成 19 年 10 月	田万川うたたね新規デイサービス開設（2 単位目） 定員：10 名
平成 20 年 4 月	萩市救護所及び萩市無田ヶ原口・福祉複合施設おとずれの指定管理者となる。 ≪萩市救護所≫ 住所：〒758-0011 山口県萩市大字椿東 1448 定員 60 名 ≪萩市無田ヶ原口・福祉複合施設おとずれ≫ 住所：〒758-0011 山口県萩市大字椿東 3143-1 ①萩市無田ヶ原口デイサービスセンターおとずれ 定員 30 名 ②萩市無田ヶ原口高齢者生活支援ハウスおとずれ 定員 11 名 ③萩市無田ヶ原口在宅介護支援センターおとずれ
平成 21 年 4 月	小規模デイホーム朝陽の家 運営日の変更（土曜日の運営を追加） 田万川うたたね利用者定員の変更 2 単位 20 名⇒1 単位 15 名
平成 21 年 6 月	デイケア定員の変更 デイケアセンターの定員を 60 名から 50 名へ変更
平成 22 年 1 月	デイケアセンターかがやき運営日の変更（祝祭日を運営）
平成 22 年 4 月	デイケアセンターかがやき運営日の変更（土曜日の運営を追加） 萩市無田ヶ原口デイサービスセンターおとずれ利用定員及び運営日の変更 利用定員：30 名⇒35 名 運営日：祝祭日の運営を追加 萩市デイサービス楽々園運営日の変更（祝祭日の追加）
平成 23 年 4 月	萩市指月園及び萩市救護所の建替えに伴い萩市より譲り受ける。 萩市須佐・福祉複合施設やまびこの指定管理者となる。 ≪萩市須佐・福祉複合施設やまびこ≫ ①萩市須佐高齢者生活支援ハウスやまびこ 定員 8 名 ②萩市須佐デイサービスセンターやまびこ 定員 35 名 ③萩市在宅介護支援センターやまびこ ④萩市ヘルパーステーションやまびこ ⑤萩市指定居宅介護支援事業所やまびこ 萩市無田ヶ原口デイサービスセンターおとずれ利用定員の変更 利用定員：35 名⇒40 名
平成 24 年 4 月	萩市無田ヶ原口デイサービスセンターおとずれ利用定員の変更 利用定員：40 名⇒50 名 萩市中津江認知症高齢者グループホームなごみ短期入所事業開始
平成 24 年 10 月	萩市須佐デイサービスセンターやまびこ 運営日の変更：月～金⇒月～土
平成 25 年 2 月	福祉複合施設つばき施設本体竣工（平成 25 年 2 月 20 日） 住所：〒758-0061 山口県萩市大字椿 2398 番地 1 1 階 救護施設つばき 定員 60 名 2 階 養護老人ホームつばき 定員 入所 50 名・ショート 4 名 3 階 ケアハウスつばき 定員 50 名 平成 25 年 2 月 26 日 救護施設つばき運営開始
平成 25 年 3 月	平成 25 年 3 月 1 日 養護老人ホームつばき及びケアハウスつばき運営開始 平成 25 年 3 月 28 日 旧萩市救護所解体完了
平成 25 年 9 月	田万川うたたね利用者定員の変更 15 名⇒10 名 小規模デイホーム朝陽の家事業廃止 萩市訪問看護事業所かがやき及び萩市指定居宅介護支援事業所やまびこ事業休 止 平成 25 年 9 月 19 日 旧養護老人ホーム指月園解体完了
平成 25 年 10 月	指定居宅介護支援事業所楽々園事業廃止し、指定居宅介護支援事業所かがやき

	へ統合。
平成 25 年 11 月	在宅サポートセンターかがやき竣工 萩市ヘルパーステーションかがやき・萩市指定居宅介護支援事業所かがやき・萩市在宅介護支援センターかがやき移転
平成 26 年 1 月	萩市デイサービスセンターおとずれ 運営日の変更:月～金⇒月～土
平成 26 年 8 月	萩市指定居宅介護支援事業所やまびこ事業廃止
平成 26 年 9 月	萩市訪問看護ステーションかがやき事業廃止
平成 26 年 12 月	萩市須佐デイサービスセンターやまびこ 定員の変更 35 名 → 30 名
平成 27 年 9 月	萩市デイサービスセンターおとずれ 定員の変更 50 名 → 40 名
平成 27 年 10 月	田万川小規模デイホームうたたねの事業を廃止し、萩市須佐デイサービスセンターやまびこのサテライト事業所とする。
平成 27 年 12 月	デイケア運営日及び定員の変更 運営日 月～土 → 月～金 定員 50 名→35 名
平成 28 年 3 月	萩市老人保健施設かがやきを特養へ転換。それに伴い萩市デイケアセンターかがやき事業の廃止
平成 28 年 4 月	萩市須佐高齢者生活支援ハウスやまびこにて萩市高齢者元気回復短期入所事業開始
平成 28 年 8 月	見島ショートステイ事業開始
平成 28 年 11 月	萩市デイサービスセンターみしま 定員 10 から 18 人へ変更
平成 29 年 3 月	理事長の交代(野村興児理事長から藤道健二理事長へ)
平成 29 年 4 月	改正社会福祉法の施行により、理事会・評議員会の役割・組織体制等が変わる。
平成 30 年 10 月	萩市デイサービスセンターなごみ 定員 35 から 40 人へ変更
平成 31 年 3 月	萩市楽々園の老朽化により指定管理者の終了。 萩市デイサービスセンター楽々園・萩市子どもデイサービスの廃止
令和元年 8 月	理事長の交代 高橋博史(萩市副市長)
令和 2 年 4 月	理事長の交代 國吉宏和(萩市副市長)
令和 3 年 3 月	萩市ヘルパーステーションやまびこ廃止(※萩市ヘルパーステーションかがやきに統合)

3. 法人組織図(令和3年3月31日)

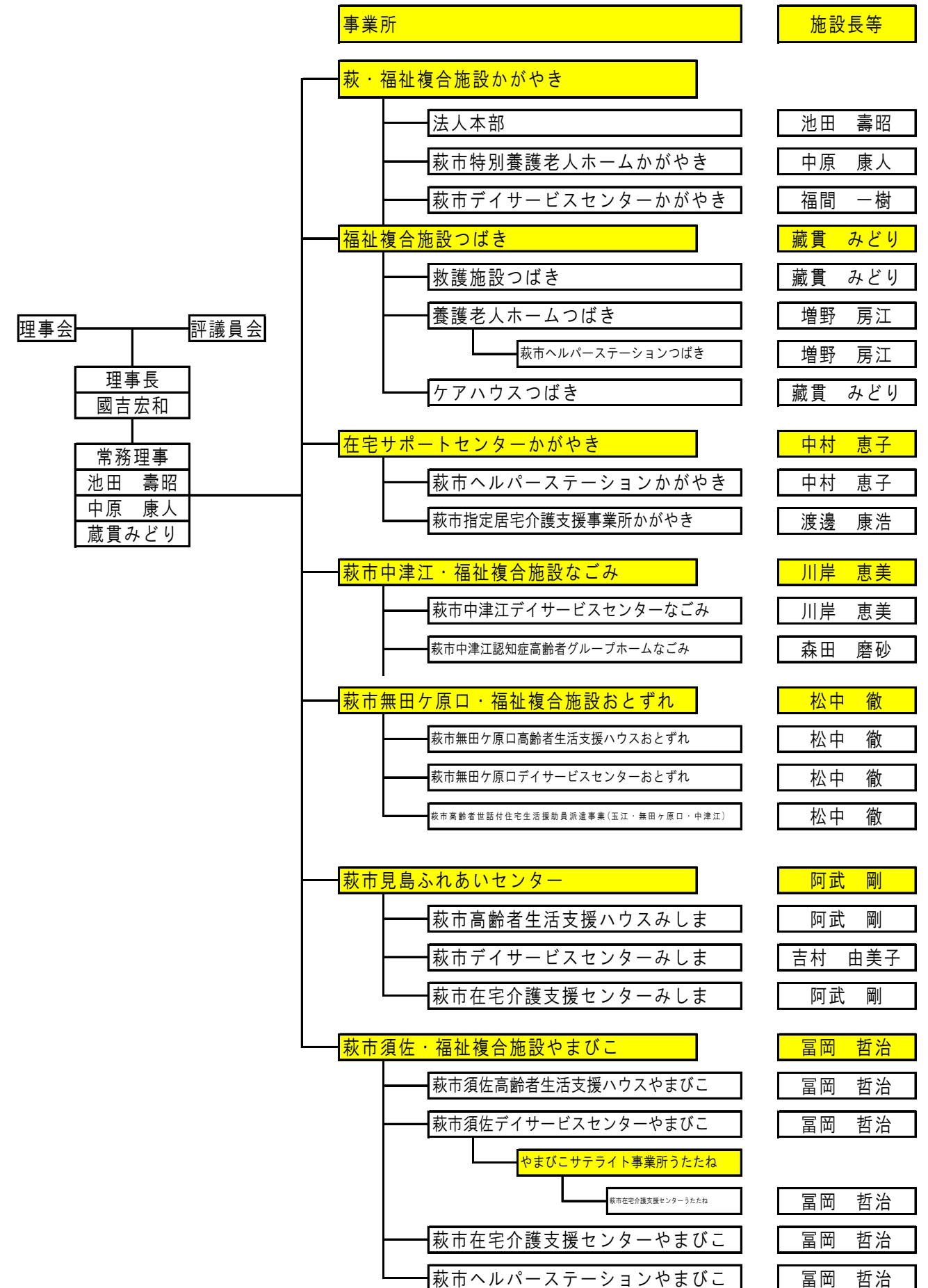

4. 役員及び評議員等の状況（令和3年3月31日現在）

【社会福祉法人 萩市社会福祉事業団 役員】定員:理事6名・監事2名

役職名	氏名	摘要
理事長	國吉宏和	萩市副市長
理事	中村 丘	萩市民病院副院長
理事	池田 壽昭	社会福祉法人萩市社会福祉事業団事務局長
理事	中原 康人	萩市特別養護老人ホームかがやき施設長
理事	藏貫 みどり	福祉複合施設つばき総括管理者
理事	富岡 哲治	萩市須佐・福祉複合施設やまびこ管理者
監事	梅尾 一恵	元萩市保健福祉部長・ふたば園からふる施設長
監事	田中 隆志	元萩市保健福祉部長・かわかみ苑施設長

【社会福祉法人 萩市社会福祉事業団 評議員】定員:評議員7名

氏名	摘要
大島 昌子	萩市社会福祉協議会会長
中尾 里子	萩市民生委員児童委員協議会副会長
梅木 幹司	至誠館大学准教授
宮本 英二	特定非営利活動法人つばき園理事長
横山 倫展	元萩市保健福祉部福祉政策課長
中村 彰利	萩市教育長
廣石 泰則	萩市福祉部高齢者支援課長

【評議員選任・解任委員会】定員:委員3名

氏名	摘要
岡野 雅治	第三者委員（元保護司）
阿武 利明	社会福祉法人ふたば園なないろ施設長・元萩市民病院事務部長
梅尾 一恵	社会福祉法人ふたば園からふる施設長・元萩市保健福祉部長
大島 宣夫	法人職員（嘱託職員・元課長）

5. 定款に定める事業等の概況

(1) 第1種社会福祉事業

ア 特別養護老人ホームの経営(萩市特別養護老人ホームかがやき)

イ 養護老人ホームの経営(養護老人ホームつばき)

ウ 救護施設の経営(救護施設つばき)

エ 軽費老人ホームの経営(ケアハウスつばき)

(2) 第2種社会福祉事業

ア 老人居宅介護等事業の経営

① 萩市ヘルパーステーションかがやき

② 萩市ヘルパーステーションつばき

③ 萩市ヘルパーステーションやまびこ

イ 老人デイサービス事業の経営

① 萩市デイサービスセンターかがやき

② 萩市中津江デイサービスセンターなごみ

③ 萩市無田ヶ原口デイサービスセンターおとずれ

④ 萩市デイサービスセンターみしま

⑤ 田万川小規模デイホームうたたね(平成27年10月1日よりデイサービスやまびこのサテライト事業所)

⑥ 萩市須佐デイサービスセンターやまびこ

ウ 老人短期入所事業の経営

① 萩市特別養護老人ホームかがやき

② 萩市中津江認知症高齢者グループホームなごみ

エ 老人介護支援センターの経営

① 萩市在宅介護支援センターみしま

② 萩市在宅介護支援センターうたたね

③ 萩市在宅介護支援センターやまびこ

オ 障害者福祉サービス事業の経営

① 萩市ヘルパーステーションかがやき

② 萩市ヘルパーステーションやまびこ

③ 萩市デイサービスセンターかがやき

④ 萩市中津江デイサービスセンターなごみ

⑤ 萩市須佐デイサービスセンターやまびこ

カ 認知症対応型老人共同生活援助事業の経営(萩市中津江認知症高齢者グループホームなごみ)

(3) 公益を目的とする事業

ア 居宅介護支援事業の経営

① 萩市指定居宅介護支援事業所かがやき

イ 萩市高齢者世話付住宅生活援助員派遣事業の経営

① 市営住宅玉江団地シルバーハウジング

- ② 市営住宅無田ヶ原口団地シルバーハウジング
- ③ 県営住宅中津江団地シルバーハウジング

ウ 萩市かがやき介護予防センターの経営

エ 社会福祉事業に関する人材養成研修の実施（介護職員初任者研修・実務者研修）

オ 介護予防事業

- ① 萩市無田ヶ原口デイサービスセンターおとずれ
- ② 萩市デイサービスセンターみしま
- ③ 萩市須佐デイサービスセンターやまびこ

カ 萩市生活支援ショートステイ事業

- ① 萩市高齢者生活支援ハウスみしま
- ② 萩市須佐高齢者生活支援ハウスやまびこ
- ③ 養護老人ホームつばき

キ 生活支援ハウスの経営

- ① 萩市高齢者生活支援ハウスみしま
- ② 萩市無田ヶ原口高齢者生活支援ハウスおとずれ
- ③ 萩市須佐高齢者生活支援ハウスやまびこ

ク 介護タクシー事業の経営

ケ その他付随事業（萩市受託事業）

- ① 離島移送困難者外出支援サービス事業
- ② 要介護認定調査事業
- ③ リハビリテーション機能強化事業

6. 指定管理施設の状況

施設及び業務	指定期間
萩・福祉複合施設かがやき	令和2年4月1日から令和7年3月31日まで (5年間)
萩市無田ヶ原口福祉複合施設おとずれ	令和2年4月1日から令和7年3月31日まで (5年間)
萩市中津江・福祉複合施設なごみ	令和2年4月1日から令和7年3月31日まで (5年間)
萩市見島ふれあいセンター	令和2年4月1日から令和7年3月31日まで (5年間)
萩市かがやき介護予防センター	令和2年4月1日から令和7年3月31日まで (5年間)
萩市須佐・福祉複合施設やまびこ	令和2年4月1日から令和7年3月31日まで (5年間)

7. 理事会・評議員会・監査会・評議員選任解任委員会の開催状況

(1) 理事会

開催数	開催日	理事出欠	議題等
第1回	R2. 4. 1	出席5名 欠席1名	萩市総合福祉センター 議決事項 議案第1号 理事長（國吉宏和）の選任について
第2回	R2. 6. 4	出席6名	萩・福祉複合施設かがやき会議室 決議事項 議案第1号 令和元年度事業報告及び決算報告について 議案第2号 経理規程の改正について 議案第3号 理事長専決規程の改正について 議案第4号 萩市ヘルパーステーションやまびこの廃止について 議案第5号 定時評議員会の招集について 報告事項 定款第17条3項の規定に基づく理事長及び常務理事報告及びその他報告について
第3回	R3. 3. 12	出席6名	萩・福祉複合施設かがやき会議室 決議事項 議案第1号 措置費支弁施設からの資金充当について 議案第2号 令和2年度補正予算（案）について 議案第3号 施設長等の人事について 議案第4号 後任理事候補の選任について 議案第5号 後任理事選任にかかる評議員会の開催について 議案第6号 令和3年度事業計画（案）及び収支予算（案）について 報告事項 定款第17条第3項の規定に基づく理事長及び常務理事報告及びその他報告について
第4回	R3. 3. 29	出席5名 欠席1名	萩・福祉複合施設かがやき 会議室 決議事項 議案第1号 後任理事候補者の選任について 議案第2号 後任理事選任にかかる評議員会の開催について

(2) 評議員会の開催（定数7）

開催数	開催年月日	出席者	議題等
第1回	R2. 6. 23	出席6名 欠席1名	萩・福祉複合施設かがやき会議室 議決事項 議案第1号 令和元年度事業報告及び決算報告について 報告-1 社会福祉法人役員（理事・監事・評議員）の損害賠償責任について 報告-2 新型コロナウイルス感染防止の取り組みについて 報告-3 入所施設（第1種社会福祉事業）の状況について
第2回	R3. 3. 18	決議の省略	議決事項 第1号 後任理事の選任（水津康雅）について
第3回	R2. 3. 31	決議の省略	議決事項 第1号 後任理事の選任（田中文夫）について

(3) 監査会の開催（監事定数2）

開催数	開催年月日	出席者	監査事項
第1回	R2. 5. 27	出席2名	監査事項 (1) 令和元年度事業報告 (2) 理事の職務の執行に関する事項の報告 (3) 計算関係書類及び財産目録 (4) 契約・入札・理事長専決に関する報告 ○公認会計士中野勉事務所 名和田 昌夫 立会
第2回	R2. 11. 19	出席2名	監査事項（令和2年度年度上半期） (1) 会計諸帳簿報告 (2) 経営状況報告 (3) 契約・入札・理事長専決事項等 ○公認会計士中野勉事務所 名和田 昌夫 立会

(4) 評議員選任・解任委員会（委員定数4）

開催数	開催日	出席者	議題等
第1回	R1. 5. 30	出席4名	萩市社会福祉事業団評議員の選任（廣石泰則）について

8. 職員の採用・退職状況について

(1) 採用・退職状況（定年再雇用者除く）

	採用者			退職者		
	正規	臨時	計	正規	臨時	計
看護職員	2	2	4	3		3
介護職員	2	10	12	8	7	15
事務						
清掃・その他		4	4	2	7	9
合計	4	16	20	13	14	27

(2) 退職理由（定年再雇用者除く）

	正規	臨時	計
定年退職		1	1
雇い止め		1	1
自己都合	13	12	25
合計	13	14	27

(3) 職員の状況（令和3年3月31日現在）

職種	正職員	嘱託職員	臨時職員	計
施設長・副施設長・管理者	12	1		13
理学療法士・作業療法士	2	1		3
相談員	17	1		18
看護師・准看護師	23	7	1	31
介護職員・ヘルパー・生活援助員	140	42	41	223
管理栄養士	4			4
介護支援専門員	15	2		17
事務職員	10	1	1	12
技術員・運転手			1	1
調理員		3	3	6
清掃員		7	7	14
合計	223	65	54	342

(4) 職員数の推移

	平成29年3月	平成30年3月	平成31年3月	令和2年3月	令和3年3月
正規職員	216	223	224	220	223
臨時職員	163	150	137	122	119
計	379	373	361	342	342

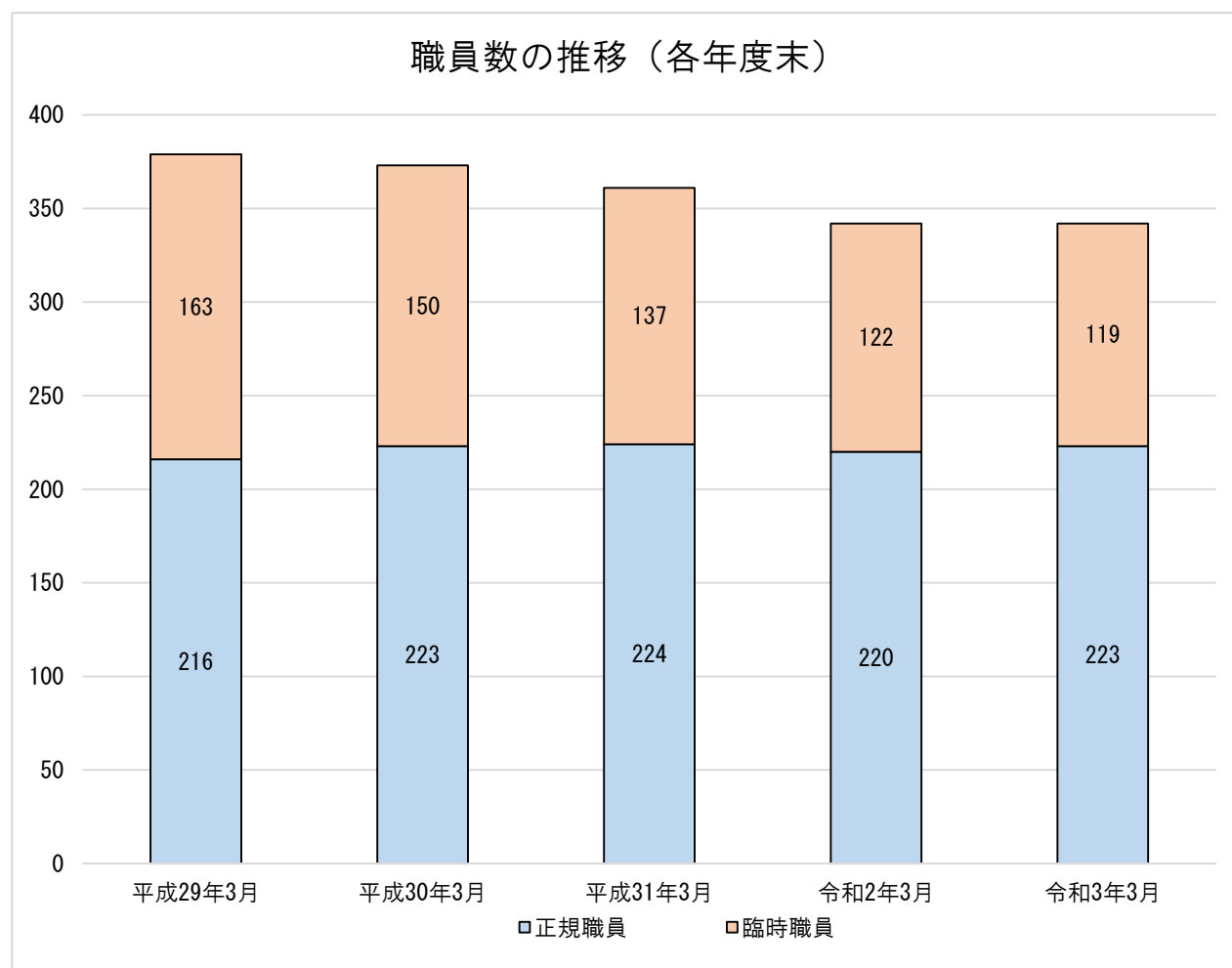

9. 施設整備、大型設備・備品の整備状況

車両整備3台 介護機器・パソコン（WEB会議対応）等の購入 計12,786千円

※一部新型コロナウイルス感染症緊急包括支援交付金（介護分）を活用

I 萩・福祉複合施設かがやき

1 萩市特別養護老人ホームかがやき

【総括・課題】入所待機者の減少と併せ、新型コロナウイルスの影響による病院の面会禁止の措置もあり、一時期、入院中の入所希望者の状況確認ができず、入所手続きが遅れたことから稼働率が95%を下回る結果となりました。
 ショートステイについては、利用にあたって過去2週間以内の感染拡大地域のご家族との接触がないことなど、一定の条件を設定したことや利用者側の利用控え、入所施設への入所などもあり大きく減少しました。
 また感染防止対策として、直接の面会を制限する一方、テレビ面会システムを導入しコロナ禍においても入所者のご家族の絆を大切する取組を行いました。※テレビ電話による面会体制（スカイプ） 6月より実施 延べ120回

(1) 入所 (定員130)

① 年間延利用者数

月	実日数	実利用	延利用	稼働率
4	30	128	3,732	95.7%
5	31	126	3,757	93.2%
6	30	129	3,665	94.0%
7	31	126	3,847	95.5%
8	31	128	3,896	96.7%
9	30	126	3,687	94.5%
10	31	126	3,813	94.6%
11	30	125	3,680	94.4%
12	31	127	3,783	93.9%
1	31	127	3,888	96.5%
2	28	127	3,466	95.2%
3	31	126	3,834	95.1%
計	365	1,521	45,048	94.9%

延べ利用者の推移

	H28	H29	H30	R1	R2
年間延利用者数	44,881	45,781	45,250	45,678	45,048
利用率	94.6%	96.5%	95.4%	96.0%	94.9%
満床	130	47,450	47,450	47,580	47,450
年間日数	365	365	365	366	365

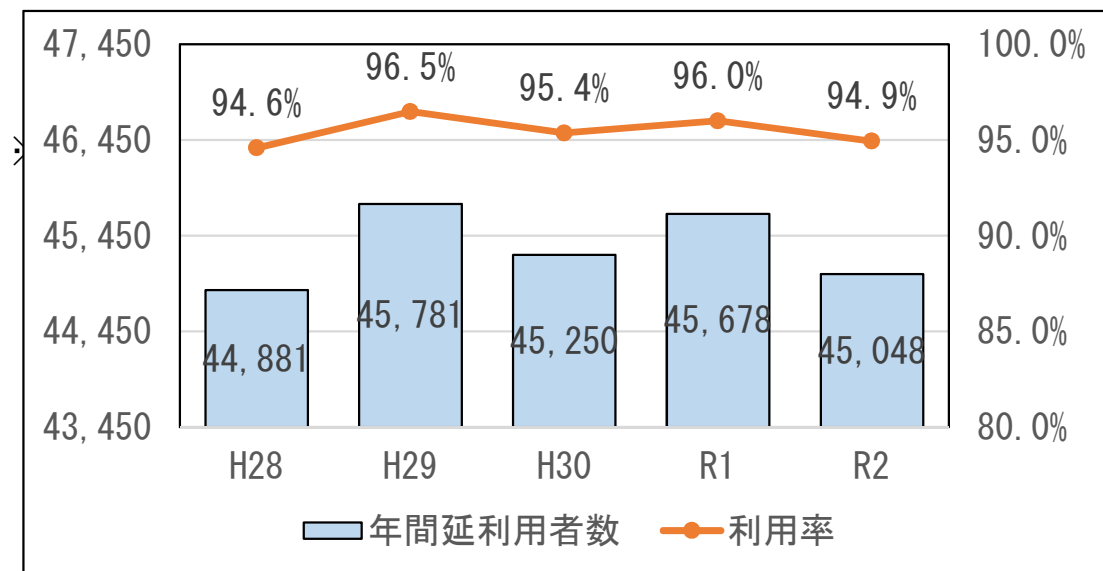

② 年齢区分別利用者数・平均年齢の推移

令和3年3月31日現在 在籍者

年齢	男	女	計
64歳以下	2	2	4
65歳以上～70歳未満	3	0	3
70歳以上～75歳未満	3	4	7
75歳以上～80歳未満	4	4	8
80歳以上～85歳未満	5	11	16
85歳以上～90歳未満	4	32	36
90歳以上～95歳未満	2	23	25
95歳以上～100歳未満	2	17	19
100歳以上	1	4	5
計	26	97	123
平均年齢	80.0	88.3	86.5

平均年齢の推移

	H28	H29	H30	R1	R2
3月末平均年齢	81.9	86.9	87.3	86.6	86.5

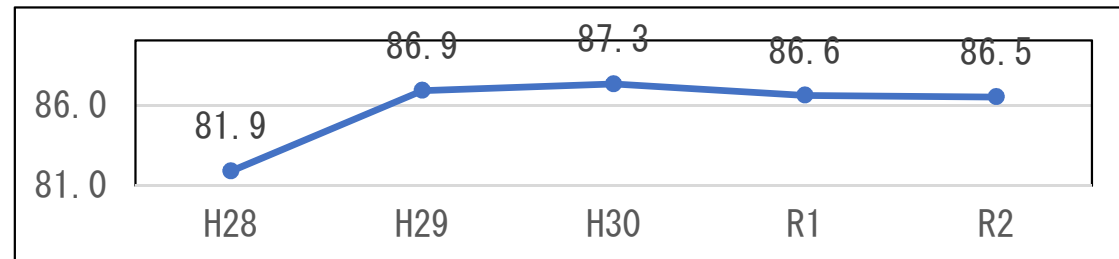

③ 平均要介護度の推移

	H28	H29	H30	R1	R2
3月末	4.35	4.34	4.17	4.18	4.14

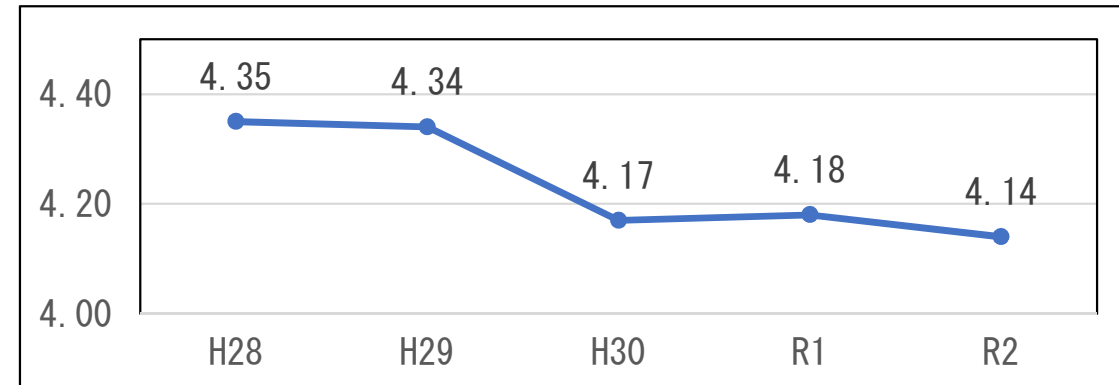

I 萩・福祉複合施設かがやき

④ 待機者の推移

	H28	H29	H30	R1	R2
年度末待機者数	278	255	181	154	87

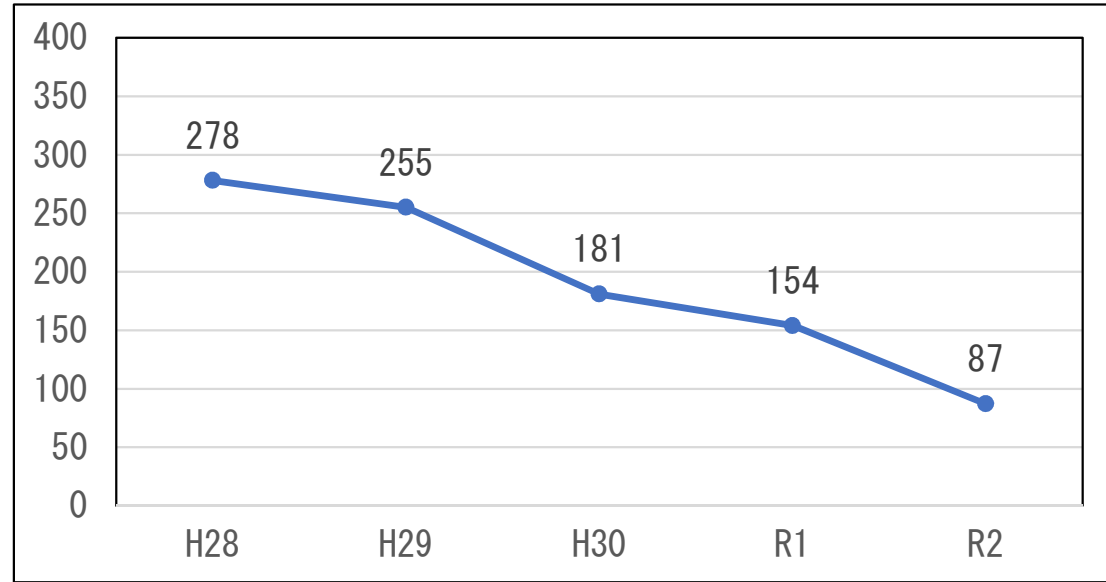

令和3年3月末 所在別待機者

区分	合計	居 所 別 内 訳							
		在宅	医療機関	療養型介護医療院	老健	特養	軽費養護	認知症GH	有料その他
申込計	87	22	30	7	11	5	1	1	10
要介護1	0								
要介護2	0								
要介護3	38	13	10	1	8	2			4
要介護4	32	5	12	3	2	3	1	1	5
要介護5	16	3	8	3	1				1
申請中	1	1							
不明	0								

入所判定委員会開催状況

第1回	令和2年6月12日
第2回	令和2年9月25日
第3回	令和2年12月17日
第4回	令和3年3月18日

(2) ショートステイ（短期入所）（定員20） 第2種社会福祉事業

月	実日数	実利用	延利用	1日平均	稼働率
4	30	70	444	14.8	74.0%
5	31	65	473	15.3	76.3%
6	30	73	477	15.9	79.5%
7	31	73	482	15.5	77.7%
8	31	66	499	16.1	80.5%
9	30	69	483	16.1	80.5%
10	31	72	502	16.2	81.0%
11	30	69	480	16.0	80.0%
12	31	59	467	15.1	75.3%
1	31	64	490	15.8	79.0%
2	28	60	424	15.1	75.7%
3	31	61	464	15.0	74.8%
合計		801	5,685	15.6	77.9%

延べ利用者の推移

	H28	H29	H30	R1	R2
延べ利用者	6,446	6,425	6,362	6,386	5,685

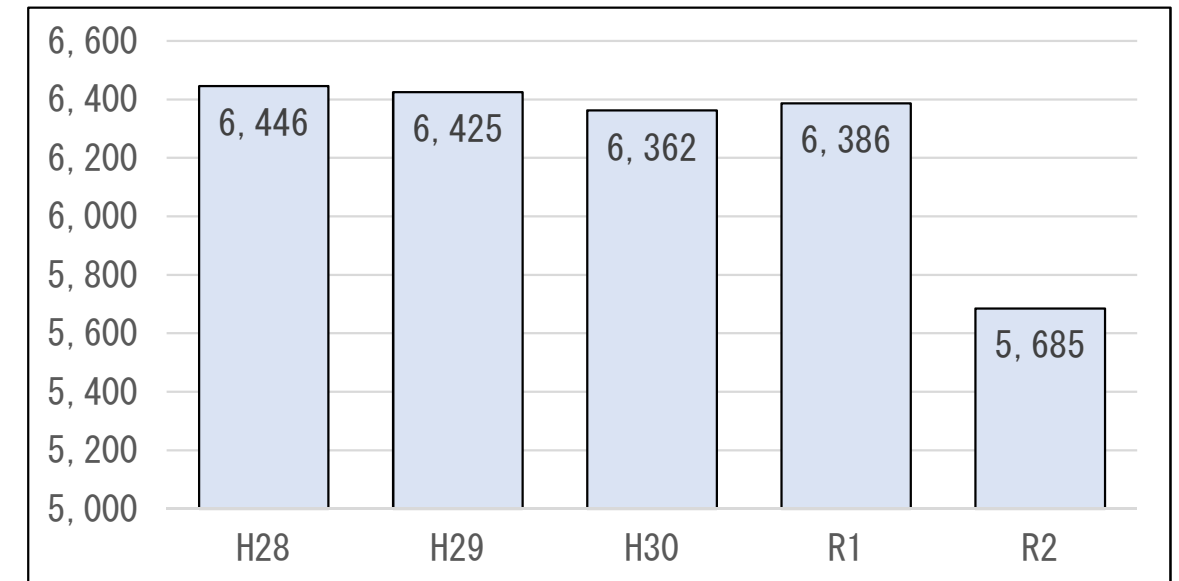

I 萩・福祉複合施設かがやき

2 萩市デイサービスセンターかがやき

【総括・課題】新型コロナウイルス感染防止のため、状況に合わせて利用制限を実施しましたが利用者減などの影響はほぼなく、概ね利用者数を確保できました。今後は職員不足等により個別機能訓練などの加算算定が難しくなることや認定更新により軽度利用者の比率が増えていくことで収益の減少が見込まれます。特別養護老人ホーム併設、365日営業の特色を活かし重度の方へのサービスを担っていくことが必要です。

(1) 介護保険・日常生活支援総合事業

月	実日数	総合事業		要介護		延べ計	1日平均	稼働率
		実利用	延利用	実利用	延利用			
4	30	23	137	113	967	1,104	36.8	67%
5	31	22	138	110	1,020	1,158	37.3	68%
6	30	22	137	110	1,018	1,155	38.5	70%
7	31	23	146	115	1,099	1,245	40.2	73%
8	31	22	139	113	1,073	1,212	39.1	71%
9	29	23	138	114	1,035	1,173	40.4	74%
10	31	22	143	116	1,099	1,242	40.1	73%
11	30	23	129	111	1,024	1,153	38.4	70%
12	31	24	155	110	1,065	1,220	39.3	72%
1	31	24	140	134	987	1,127	36.3	66%
2	28	27	146	105	930	1,076	38.4	70%
3	31	24	151	110	1,121	1,272	41	75%
合計	364	279	1,699	1,361	12,438	14,137	38.8	71%
年平均								

介護度別占有率推移

	H28	H29	H30	R1	R2
要支援	6%	3%	6%	10%	12%
要介護 1・2	53%	57%	59%	62%	59%
要介護 3・4・5	41%	40%	35%	28%	29%

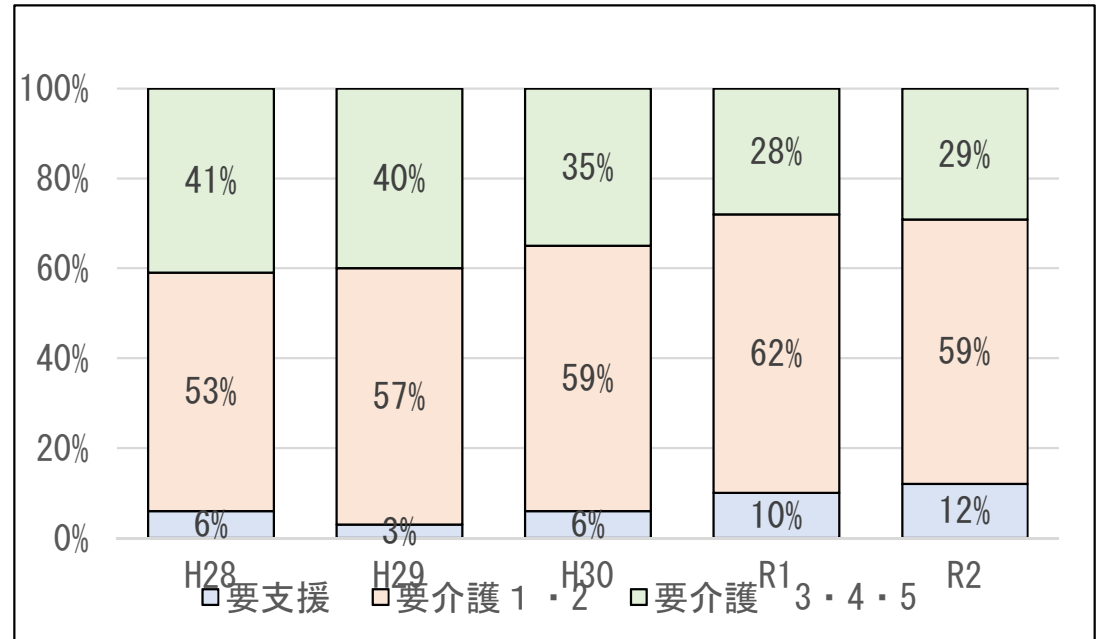

延べ利用者の推移

	H28	H29	H30	R1	R2
介護予防・総合事業	933	476	878	1,290	1,699
介護保険	14,961	13,478	12,622	12,124	12,438
計	15,894	13,954	13,500	13,414	14,137

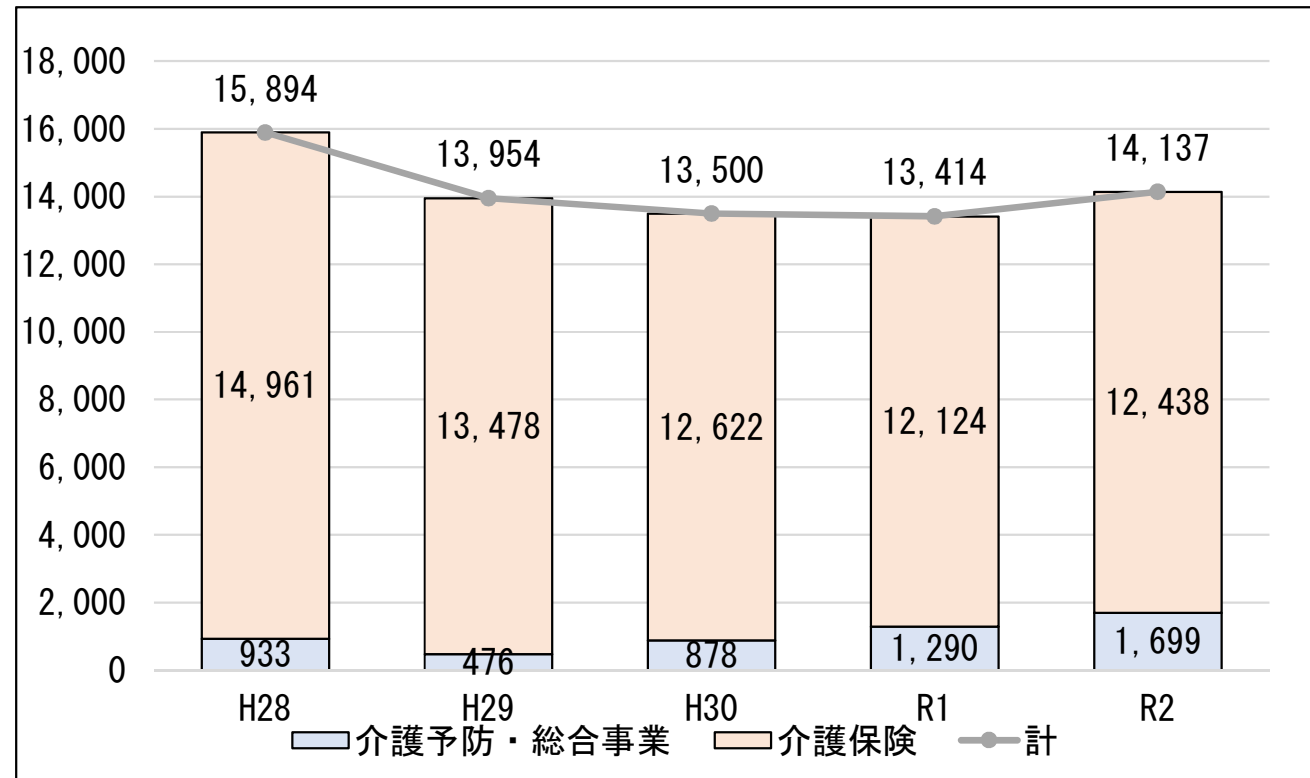

(2) 障がい者福祉サービス

月	実利用	延利用
4	2	10
5	1	9
6	2	14
7	2	11
8	2	16
9	2	16
10	2	18
11	2	16
12	2	17
1	2	16
2	2	16
3	3	20
合計	24	179

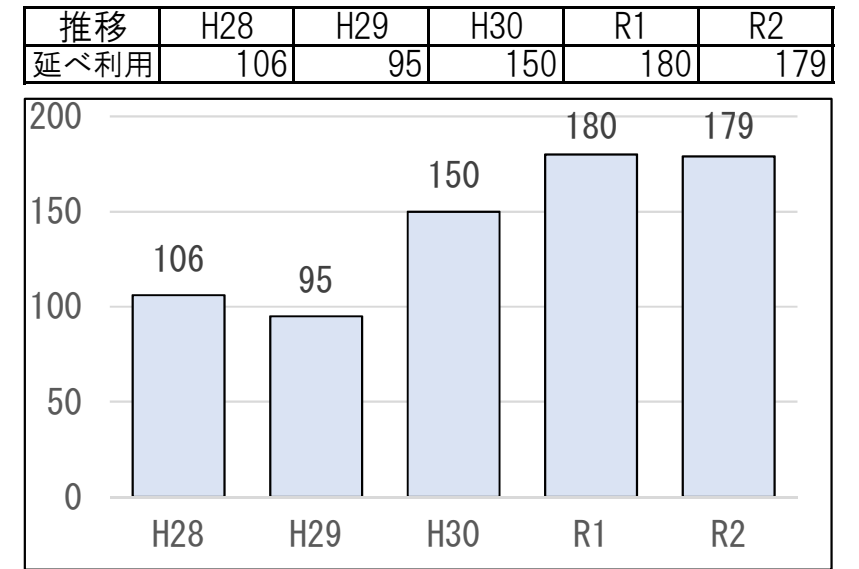

Ⅱ 福祉複合施設つばき

1 養護老人ホームつばき（定員50）

【総括・課題】延べ入所者数については、昨年度よりは減少したものの、ここ数年内では高い値となっています。老人福祉の分野では救護施設同様にセーフティネットの役割を果たしている施設です。重度化に伴う特別養護老人ホームなどへ移行（いわゆる措置替）については、利用者及び家族の意向を尊重しながら、利用者の要介護度、生活歴などを踏まえ法人内の他施設の機能を充分活用して対応します。

(1) 入所

① 年間延利用者数

月	実日数	実利用	延利用	稼働率
4	30	52	1,453	96.9%
5	31	51	1,458	94.1%
6	30	50	1,362	90.8%
7	31	51	1,395	90.0%
8	31	52	1,456	93.9%
9	30	51	1,399	93.3%
10	31	52	1,397	90.1%
11	30	51	1,386	92.4%
12	31	51	1,463	94.4%
1	31	51	1,530	98.7%
2	28	51	1,341	95.8%
3	31	50	1,464	94.5%
計	365	613	17,104	93.7%

② 年齢区分別利用者数

令和3年3月31日現在 在籍者

年齢	男	女	計
64歳以下	0	0	0
65歳以上～70歳未満	1	3	4
70歳以上～75歳未満	4	4	8
75歳以上～80歳未満	2	2	4
80歳以上～85歳未満	1	12	13
85歳以上～90歳未満	2	12	14
90歳以上～95歳未満	0	4	4
95歳以上～100歳未満	0	1	1
100歳以上	0	0	0
計	10	38	48
平均年齢	75.8	82.9	81.5

延べ利用者の推移

	H28	H29	H30	R1	R2
年間延利用者数	16,322	16,673	16,791	17,605	17,104
利用率	89.4%	91.4%	92.0%	96.2%	93.7%
満床	18,250	18,250	18,250	18,300	18,250
年間日数	50	365	365	365	366

(2) 萩市ヘルパーステーションつばき

※施設内にて提供される訪問介護サービス

① 年間延利用者数

月	実日数	外部利用サービス		
		実利用	延利用	1日平均
4	30	28	797	26.6
5	31	30	792	25.5
6	30	27	760	25.3
7	31	28	775	25.0
8	31	28	794	25.6
9	30	27	760	25.3
10	31	29	798	25.7
11	30	29	827	27.6
12	31	30	883	28.5
1	31	31	914	29.5
2	28	30	781	27.9
3	31	28	849	27.4
合計	365	345	9,730	26.7

H28	H29	H30	R1	R2
5,007	5,685	8,897	9,053	9,730

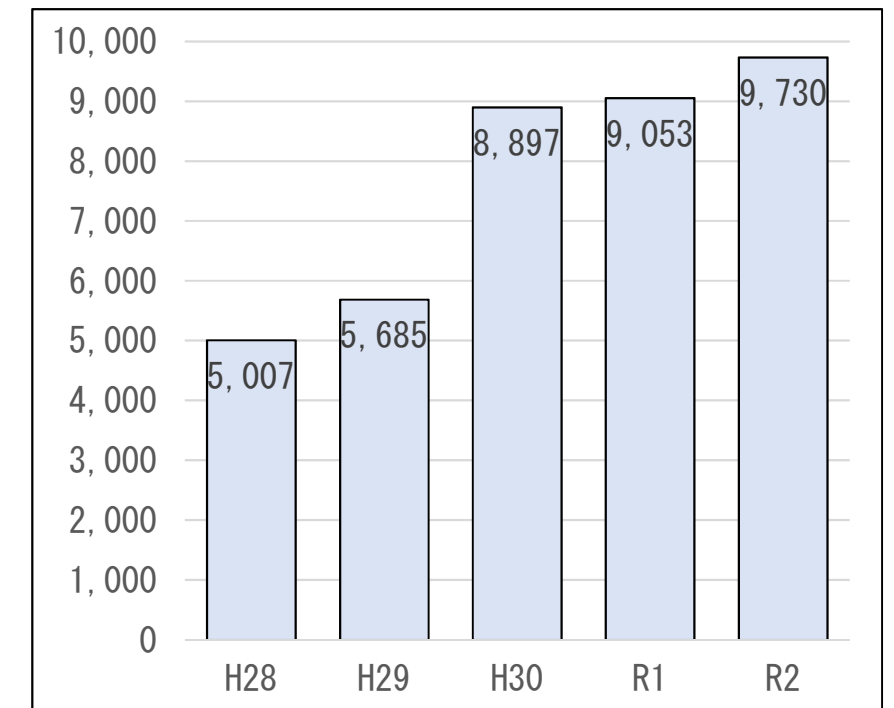
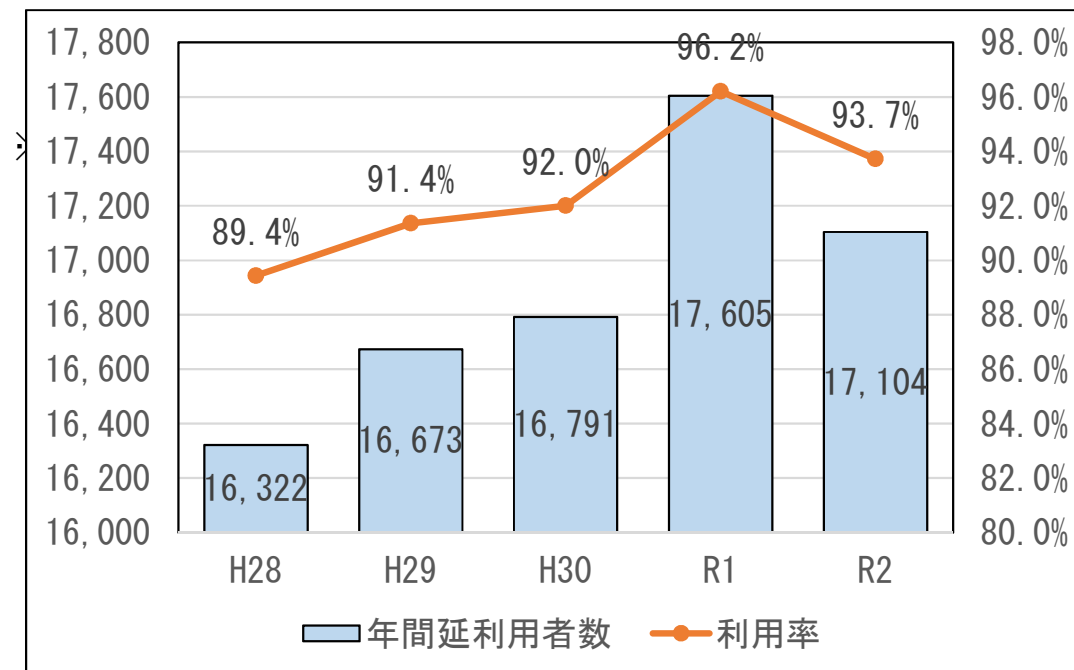

Ⅱ 福祉複合施設つばき

(2) ショートステイ（短期入所）（定員4）

① 年間延利用者数

月	実日数	生活支援		独自		延べ計
		実利用	延利用	実利用	延利用	
4	30	2	10	1	3	13
5	31					0
6	30					0
7	31					0
8	31	2	10	2	8	18
9	30	2	5			5
10	31	3	7			7
11	30	1	5			5
12	31	1	5			5
1	31					0
2	28	1	2			2
3	31	1	3			3
合計	365	13	47	3	11	58

延べ利用者の推移

	H28	H29	H30	R1	R2
延べ利用者	22	24	17	77	58

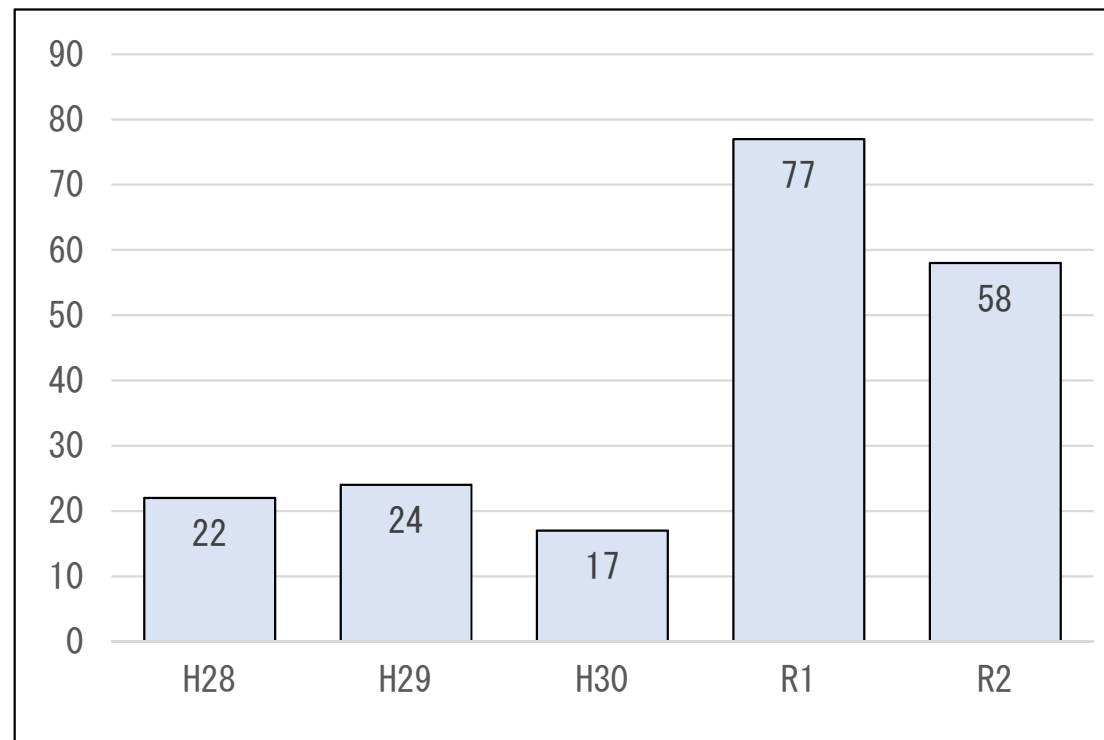

II 福祉複合施設つばき

2 救護施設つばき（定員60） ※生活保護法による施設

【総括・課題】救護施設は県内に6か所あり、広域利用の施設です。延べ利用者は、ここ5年間で最大となりました。コロナ禍において、セーフティーネットとしての救護所の役割がますます重要になってきていると思われます。また入所者の高齢化に伴い重度化していることや精神疾患が半数を超え、依存症、累犯、引きこもりが原因での入所が増えており多様な支援を求めらる傾向が強くなっています。

① 年間延利用者数

月	実日数	実利用	延利用	稼働率
4	30	54	1,620	90.0%
5	31	55	1,705	91.7%
6	30	57	1,710	95.0%
7	31	59	1,829	98.3%
8	31	58	1,798	96.7%
9	30	56	1,680	93.3%
10	31	55	1,705	91.7%
11	30	53	1,590	88.3%
12	31	52	1,612	86.7%
1	31	54	1,674	90.0%
2	28	54	1,512	90.0%
3	31	54	1,674	90.0%
計	365	661	20,109	91.8%

② 年齢区分別利用者数

年齢	男	女	計
64歳以下	20	2	22
65歳以上～70歳未満	8	2	10
70歳以上～75歳未満	6	4	10
75歳以上～80歳未満	2	4	6
80歳以上～85歳未満	2	2	4
85歳以上～90歳未満	1	1	2
90歳以上～95歳未満	0	0	0
95歳以上～100歳未満	0	0	0
100歳以上	0	0	0
計	39	15	54
平均年齢	63.1	73.1	65.9

令和3年3月31日現在 在籍者

参考：市町別措置者数（3月分保護経理状況報告より）

措置市町	萩市	29
	萩市（阿武町）	1
	周南市	0
	下松市	2
	山口市	8
	防府市	4
	長門市	6
	山陽小野田市	0
	宇部市	1
	美祇市	3
津和野町	0	
自費入所	萩市自費	0
計		54

延べ利用者の推移

	H28	H29	H30	R1	R2
年間延利用者数	19,932	19,373	18,130	18,577	20,109
利用率	91.0%	88.5%	82.8%	84.6%	91.8%
満床	21,900	21,900	21,900	21,960	21,900
年間日数	60	365	365	366	365

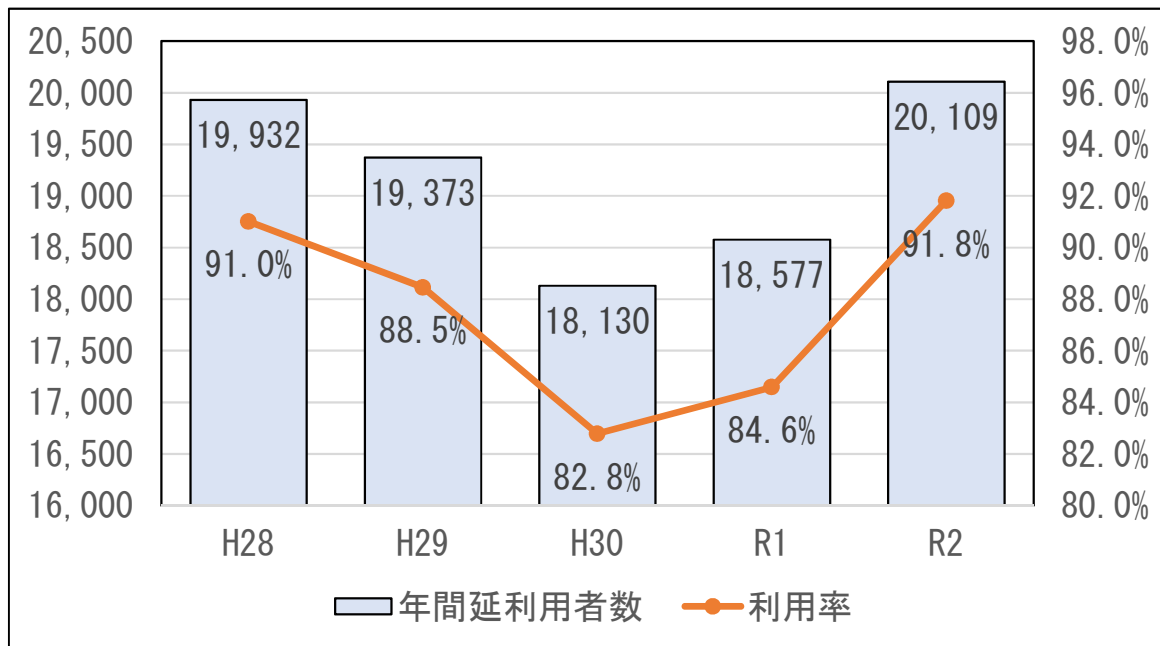

Ⅱ 福祉複合施設つばき

3 ケアハウスつばき

【総括・課題】稼働率は例年の数値を維持しています。しかしながら、今後、市内・市外とも近年整備進む有料老人ホーム、サービス付高齢者住宅などと利用者像（軽度・中度）が重なってくるとが予想されるため、利用者には選ばれる施設となるため、一層のサービスの質の向上に努める必要があります。入居者の現状としては、平均年齢の上昇(90歳超)や要介護状態の重度化が進んでいます。

(1) 入所 (定員50)

① 年間延利用者数

月	実日数	実利用	延利用	稼働率
4	30	50	1,484	98.9%
5	31	50	1,476	95.2%
6	30	50	1,435	95.7%
7	31	50	1,492	96.3%
8	31	49	1,450	93.5%
9	30	48	1,431	95.4%
10	31	50	1,478	95.4%
11	30	49	1,436	95.7%
12	31	49	1,492	96.3%
1	31	50	1,482	95.6%
2	28	50	1,366	97.6%
3	31	49	1,484	95.7%
計	365	594	17,506	95.9%

② 年齢区分別利用者数

ア 令和3年3月31日現在 在籍者

年齢	男	女	計
64歳以下	0	0	0
65歳以上～70歳未満	0	0	0
70歳以上～75歳未満	0	1	1
75歳以上～80歳未満	0	0	0
80歳以上～85歳未満	0	4	4
85歳以上～90歳未満	2	12	14
90歳以上～95歳未満	6	15	21
95歳以上～100歳未満	0	7	7
100歳以上	0	1	1
計	8	40	48
平均年齢	90.7	90.5	90.5

③ 延べ利用者の推移

	H28	H29	H30	R1	R2
年間延利用者数	17,072	17,192	17,609	17,294	17,506
利用率	93.5%	94.2%	96.5%	94.5%	95.9%
満床	18,250	18,250	18,250	18,300	18,250
年間日数	50	365	365	365	366

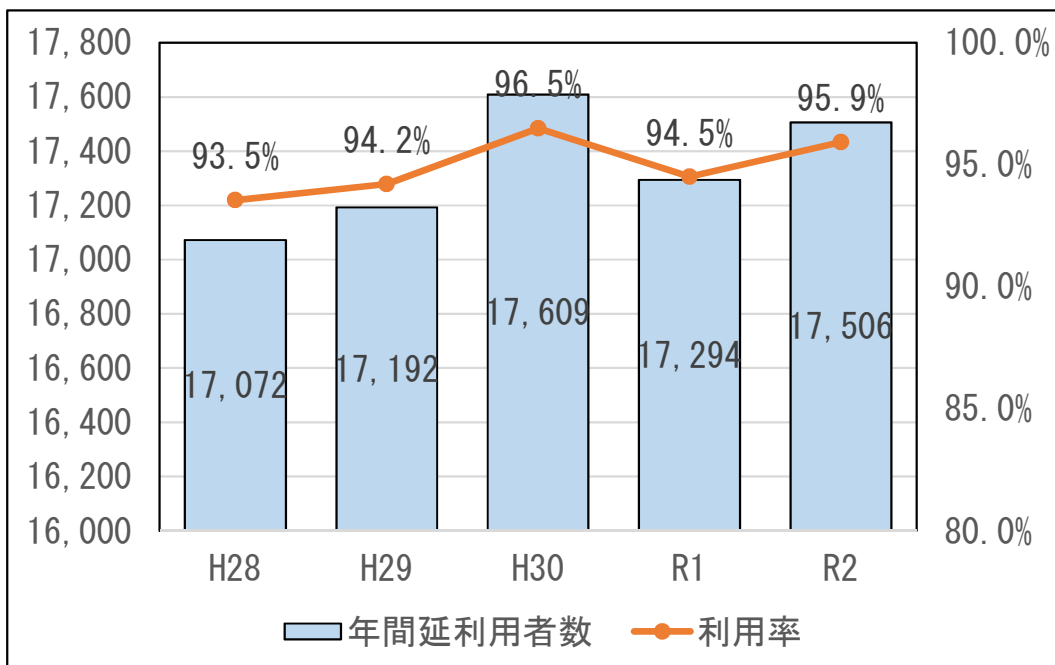

【参考：施設概要】※竣工パンフレットから抜粋

60歳以上の方または夫婦どちらかが60歳以上の方で、身体機能の低下などや高齢等のため独立して生活することに不安があつて、家族による援助を受けることが困難な方が利用する施設です。（老人福祉法に基づく軽費老人ホーム）。

バリアフリーの住宅機能をもち、要支援・要介護の方へは、介護保険サービスを提供する施設です。

施設は5ユニット（1ユニット10人）に分かれており、少人数ケアを行います。居室は、全室個室で、居室にはミニキッチン・トイレがあります。また個室の間仕切りを除くことで、一部屋として使える夫婦居室を2室用意しています。

【整備の経緯】

これまで萩市にはケアハウスが無く、特別養護老人ホームについては、要介護4・5の重度の方が優先されるため軽中度の要介護の方を対象とした施設が無い状況で

Ⅲ 萩市須佐福祉複合施設やまびこ

【総括・課題】 デイサービス・ヘルパーとも、コロナ関連による影響はほぼない一年となりました。定員からみた稼働率は例年と大きな差はありません。障害者サービスでの受入れが増え、30～50代の若い障害者数名が毎日ホール内で過ごすようになっています。「高齢者元気回復事業」は、診療所との連携による萩市委託事業で在宅介護支援センターを通じての相談が断続的に入り、実績が大きく伸びました。子どもが遠方に出ている独居世帯が多く、入院の必要性はないものの、ちょっとした体調不良時に利用することで、在宅生活が継続できることに繋がる事業として、制度設計時の目的に沿った効果が出せたのではないかと考えます。

1 萩市ヘルパーステーションやまびこ

①介護保険・日常生活支援総合事業

月	実日数	実利用	延利用	1日平均
4	30	33	242	8.1
5	31	32	252	8.1
6	30	32	240	8.0
7	31	31	240	7.7
8	31	31	241	7.8
9	30	29	219	7.3
10	31	30	240	7.7
11	30	31	226	7.5
12	31	33	231	7.5
1	31	33	214	6.9
2	28	33	191	6.8
3	31	32	211	6.8
合計	365	380	2,747	7.5

延べ利用者の推移

	H28	H29	H30	R1	R2
介護予防・総合事業	203	263	485	593	622
介護保険	2,835	2,600	2,625	2,611	2,125
計	3,038	2,863	3,110	3,204	2,747

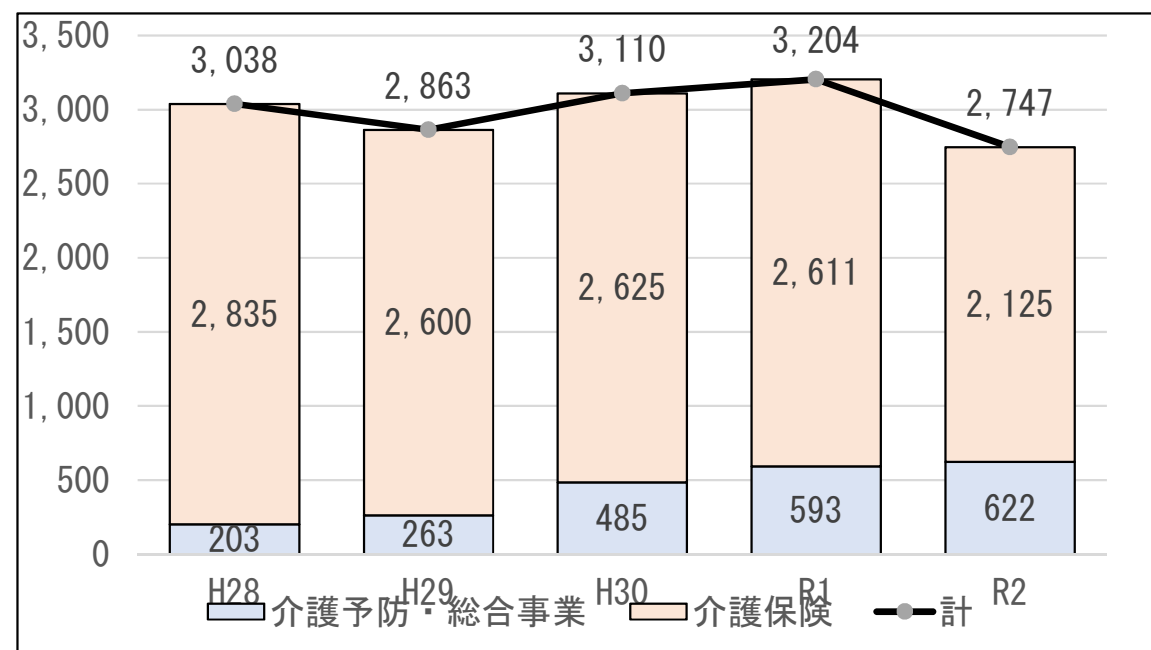

② 障がい者福祉（訪問）サービス事業

月	実日数	居宅介護			重度居宅介護		延べ計
		実利用	延利用	1日平均	実利用	延利用	
4	30	3	16	0.5	0	0	16
5	31	3	18	0.6	0	0	18
6	30	4	15	0.5	0	0	15
7	31	3	16	0.5	0	0	16
8	31	3	18	0.6	0	0	18
9	30	3	14	0.5	0	0	14
10	31	3	16	0.5	0	0	16
11	30	3	14	0.5	0	0	14
12	31	4	19	0.6	0	0	19
1	31	4	17	0.5	0	0	17
2	28	4	18	0.6	0	0	18
3	31	4	17	0.5	0	0	17
合計	365	41	198	0.5	0	0	198

延べ利用者の推移

	H28	H29	H30	R1	R2
障がい者福祉サービス	316	216	181	139	198

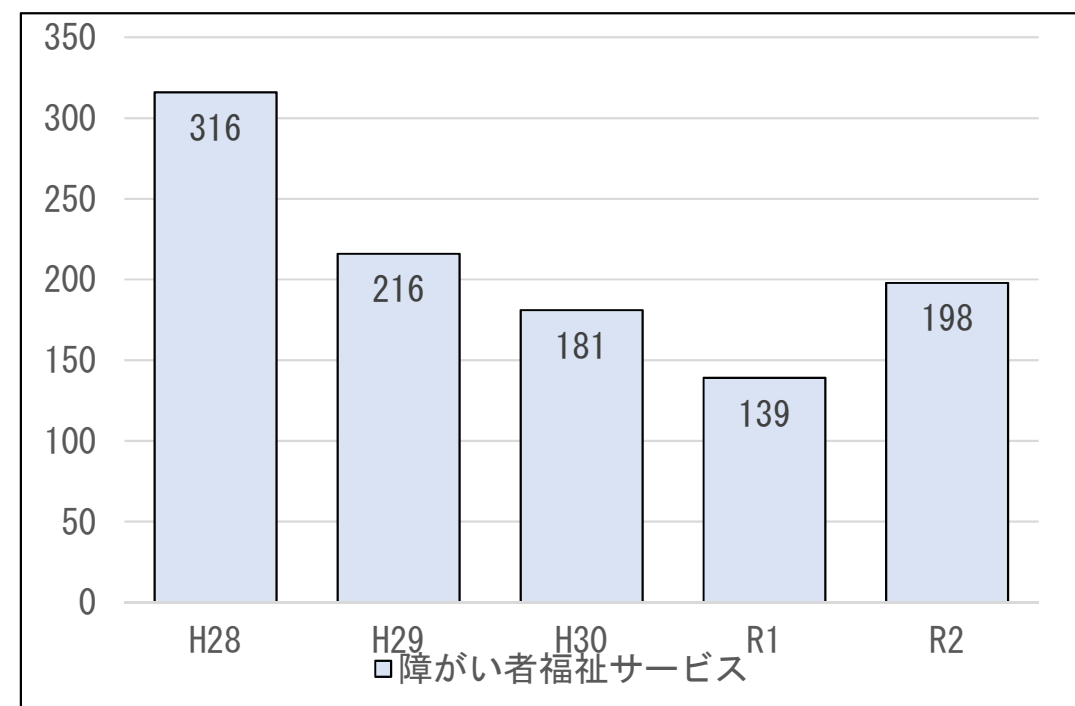

Ⅲ 萩市須佐福祉複合施設やまびこ

2 萩市須佐デイサービスセンターやまびこ（営業日：月～土 定員：30人）/サテライト事業所うたたね（営業日：火～日 定員：10人）

①介護保険・日常生活支援総合事業

デイサービスセンターやまびこ									
月	実日数	総合事業		要介護		延べ計	1日平均	稼働率	
		実利用	延利用	実利用	延利用				
4	26	15	79	41	422	501	19.3	64.2%	
5	26	15	74	39	416	490	18.8	62.8%	
6	26	15	82	39	414	496	19.1	63.6%	
7	27	16	82	39	418	500	18.5	61.7%	
8	26	16	76	39	417	493	19.0	63.2%	
9	25	15	82	38	391	473	18.9	63.1%	
10	27	15	80	38	418	498	18.4	61.5%	
11	25	14	65	38	382	447	17.9	59.6%	
12	25	16	79	36	367	446	17.8	59.5%	
1	24	13	56	34	313	369	15.4	51.3%	
2	24	16	74	35	342	416	17.3	57.8%	
3	27	16	91	36	375	466	17.3	57.5%	
合計	308	182	920	452	4,675	5,595	18.2	60.6%	

デイサービスセンターうたたね									
月	実日数	総合事業		要介護		延べ計	1日平均	稼働率	
		実利用	延利用	実利用	延利用				
4	26	8	45	7	72	117	4.5	45.0%	
5	27	8	47	6	71	118	4.4	43.7%	
6	24	8	36	7	51	87	3.6	36.3%	
7	27	8	39	8	84	123	4.6	45.6%	
8	26	7	34	8	85	119	4.6	45.8%	
9	26	7	37	9	103	140	5.4	53.8%	
10	27	5	32	12	104	136	5.0	50.4%	
11	25	5	28	11	110	138	5.5	55.2%	
12	25	6	29	11	98	127	5.1	50.8%	
1	23	5	23	12	109	132	5.7	57.4%	
2	24	6	32	12	108	140	5.8	58.3%	
3	26	6	35	12	119	154	5.9	59.2%	
合計	306	79	417	115	1,114	1,531	5.0	50.0%	

延べ利用者の推移

	H28	H29	H30	R1	R2
やまびこ介護予防・総合事業	651	590	924	1,085	920
やまびこ介護保険	5,332	5,582	5,007	4,886	4,675
やまびこ計	5,983	6,172	5,931	5,971	5,595

	H28	H29	H30	R1	R2
うたたね介護予防・総合事業	178	253	349	420	417
うたたね介護保険	1,963	1,972	1,790	1,458	1,114
うたたね計	2,141	2,225	2,139	1,878	1,531

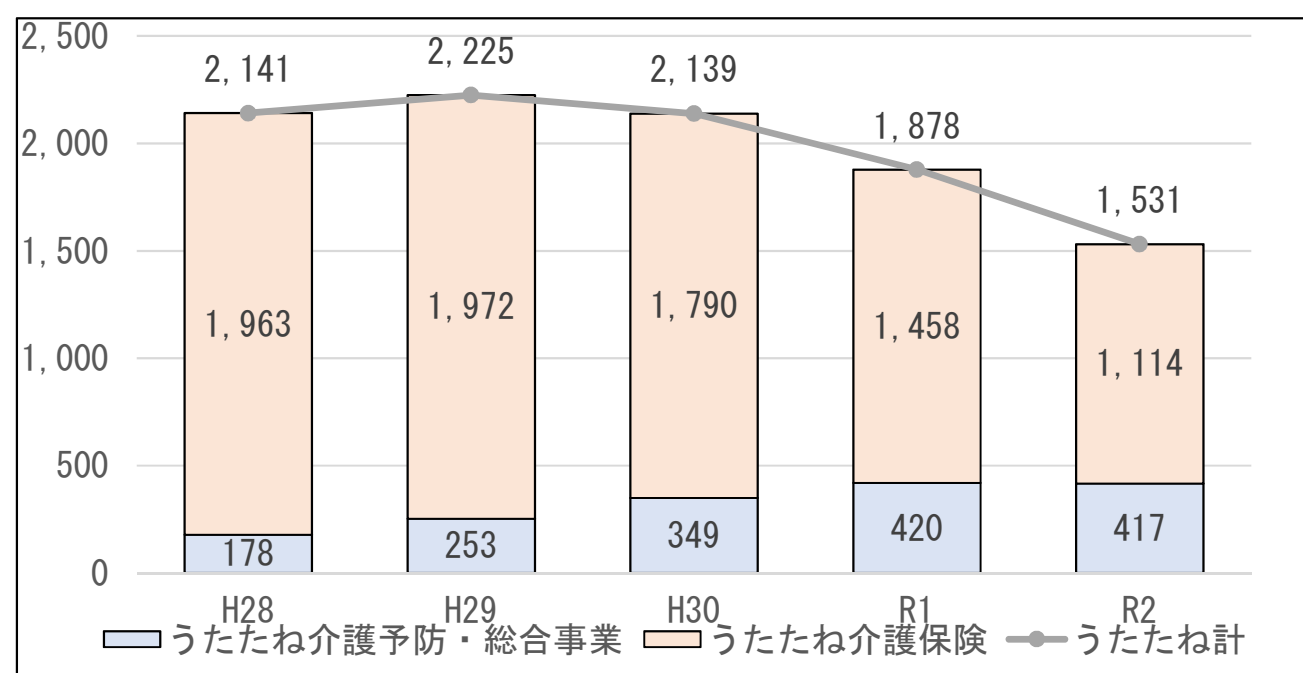
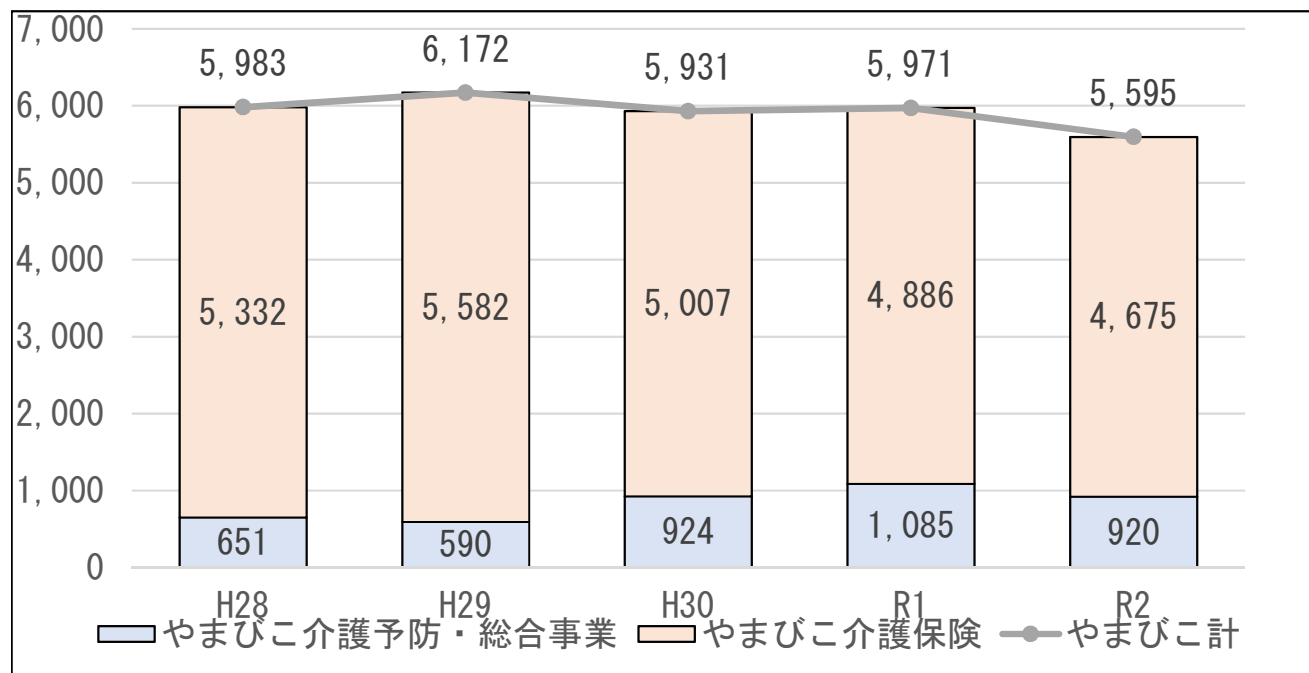

Ⅲ 萩市須佐福祉複合施設やまびこ

介護度別占有率推移

やまびこ	H28	H29	H30	R1	R2
要支援	11%	10%	16%	18%	16%
要介護1・2	56%	67%	61%	61%	66%
要介護3・4・5	33%	24%	23%	21%	17%

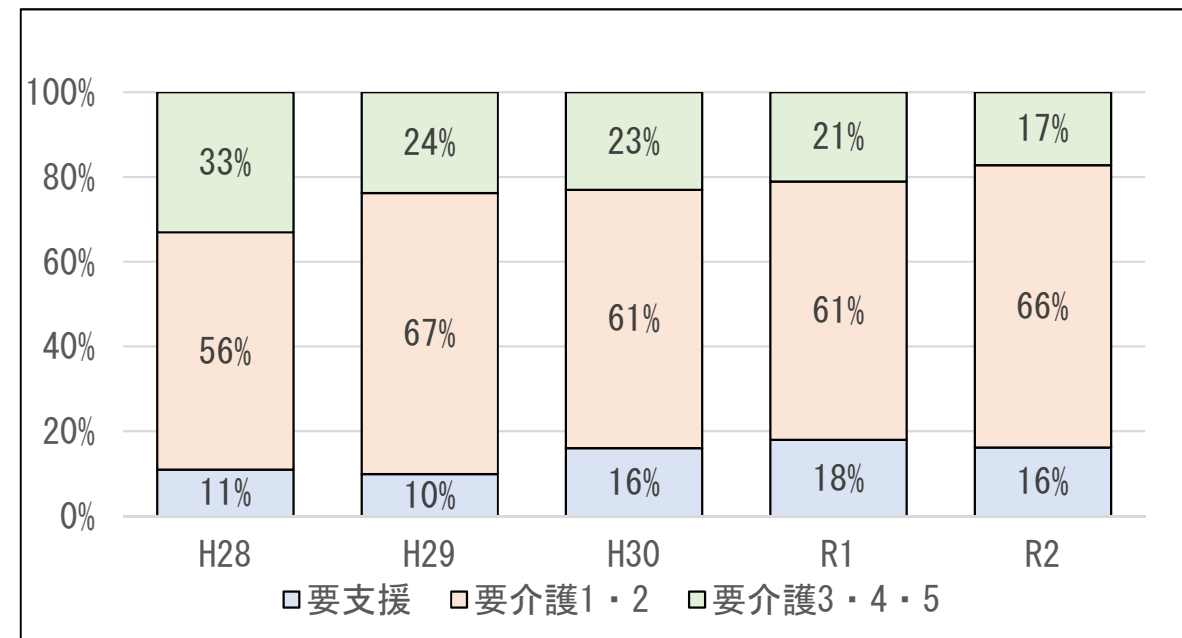

うたたね	H28	H29	H30	R1	R2
要支援	8%	11%	16%	22%	27%
要介護1・2	21%	33%	43%	56%	47%
要介護3・4・5	71%	56%	41%	22%	26%

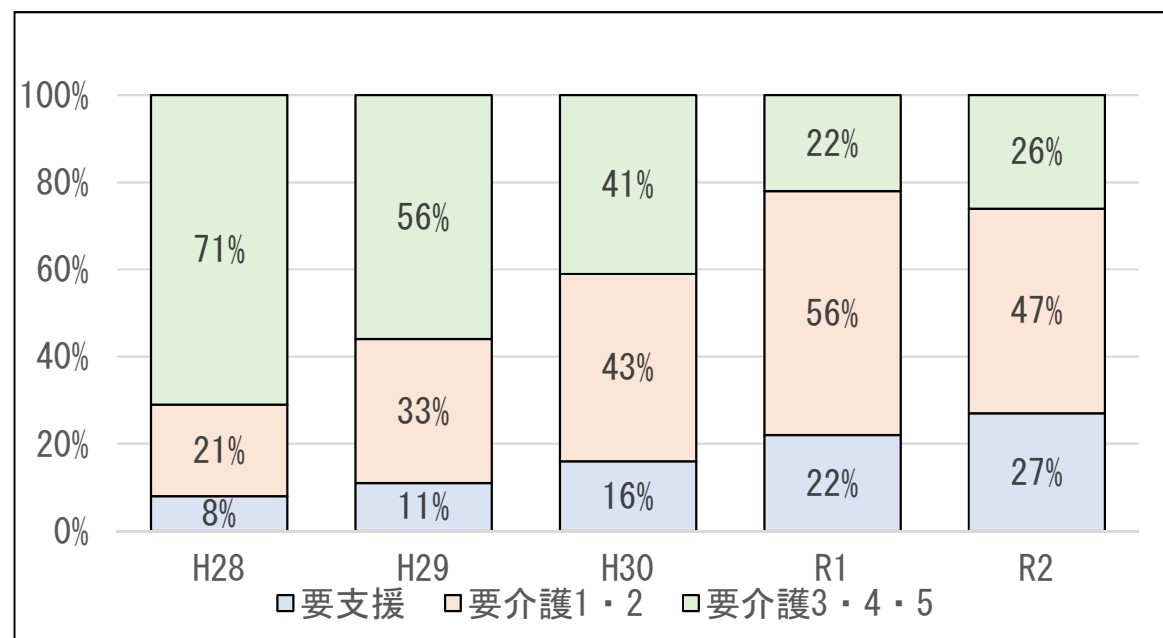

② 障がい者福祉（通所）サービス（やまびこ）

月	推移		延べ利用	H28	H29	H30	R1	R2
	実利用	延利用						
4	3	17	265	251	270	236	473	
5	3	14						
6	4	41						
7	4	44						
8	5	41						
9	4	36						
10	4	44						
11	4	41						
12	5	49						
1	5	47						
2	5	45						
3	5	54						
合計	51	473						

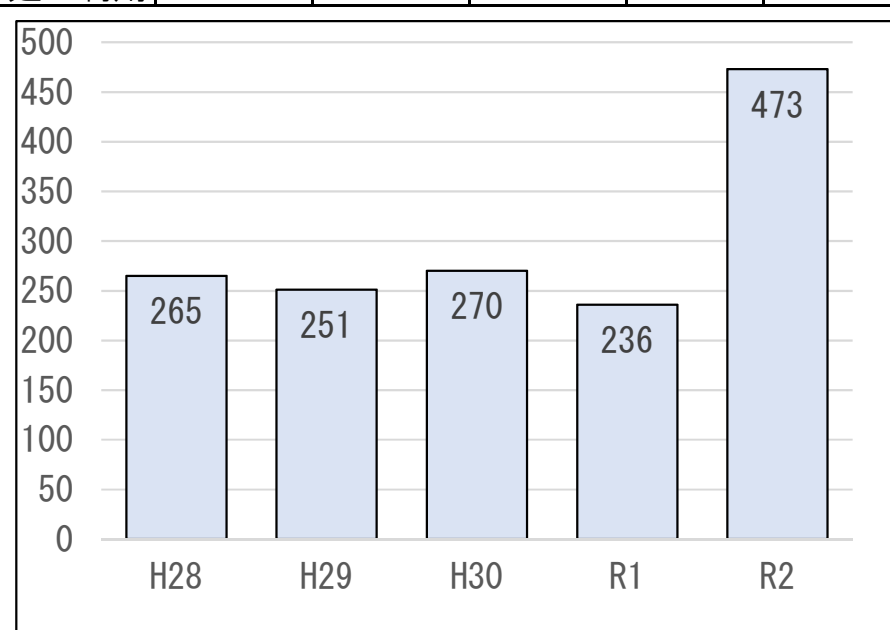

③ 介護予防教室等（萩市委託事業分）

推移	H28	H29	H30	R1	R2
延べ利用	515	410	362	320	315

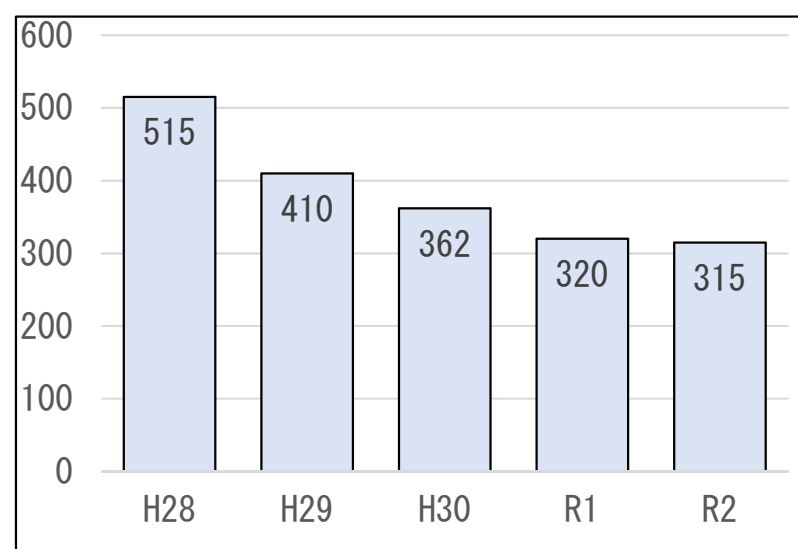

Ⅲ 萩市須佐福祉複合施設やまびこ

3 萩市高齢者生活支援ハウスやまびこ（3月末現在入居者）

① 入居状況

定員	14	入居者	6
----	----	-----	---

② 空き室を活用した泊まり事業（独自）・高齢者元気回復事業（萩市） 延べ利用日数

	H28	H29	H30	R1	R2
泊まり事業（独自）	95	98	5	0	0
元気回復事業	36	55	45	23	184

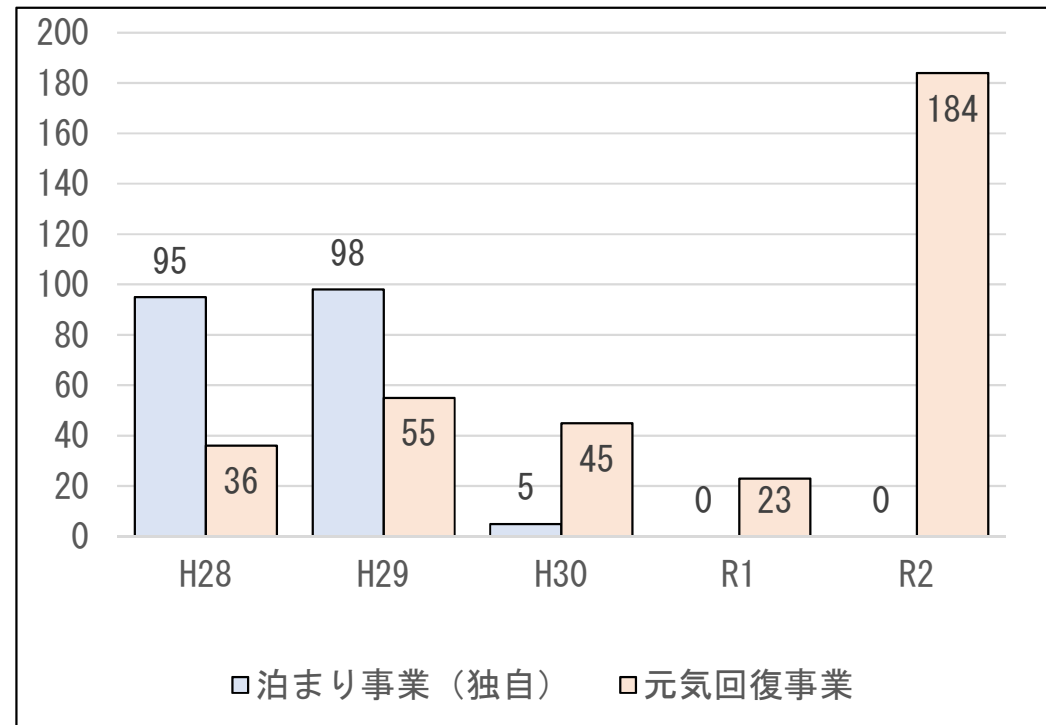

IV 萩市中津江福祉複合施設なごみ

1 萩市中津江認知症高齢者グループホームなごみ（定員：9人×2ユニット18人）

【総括・課題】新型コロナウイルス感染防止にて室内での生活が主となりますが、家事全般での活動や適度な運動、レクリエーション等を実施しながら身体機能が維持できるように支援することで、大きな事故等もなく、比較的安定した稼働率を保つことが出来ています。空床の際にはスムーズかつ適切に入所へ移行できるように、待機者の状態把握や意向確認等を行いながらマネジメントを行っています。入院等による一時的な空床時には、ショートステイ利用を調整するなど、担当介護支援専門員や家族との連携も図るようにしています。

入居期間が長い利用者が増えてきており、加齢による身体機能低下や認知症悪化から重度化による常時のケアを必要とすることが予測されます。その場合、バックアップ施設

年間利用者

月	実日数	①入居				②ショート	
		実利用	延利用	1日平均	稼働率	実利用	延利用
4	30	18	540	18	100.00%	0	0
5	31	19	548	18	98.20%	0	0
6	30	18	540	18	100.00%	0	0
7	31	18	556	18	99.60%	0	0
8	31	18	550	18	98.60%	1	2
9	30	18	539	18	99.80%	1	3
10	31	18	533	18	95.50%	1	5
11	30	18	537	18	99.40%	0	0
12	31	18	558	18	100.00%	0	0
1	31	18	558	18	100.00%	0	0
2	28	18	504	18	100.00%	0	0
3	31	18	558	18	100.00%	0	0
合計	365	217	6,521	216	99.30%	3	10

※ショートステイは、入所者の入院等で空床が発生した場合に活用

延べ利用者の推移

	H28	H29	H30	R1	R2
入居者	6,194	6,328	6,205	6,251	6,521
ショート（空床利用）	33	9	62	59	10
計	6,227	6,337	6,267	6,310	6,531

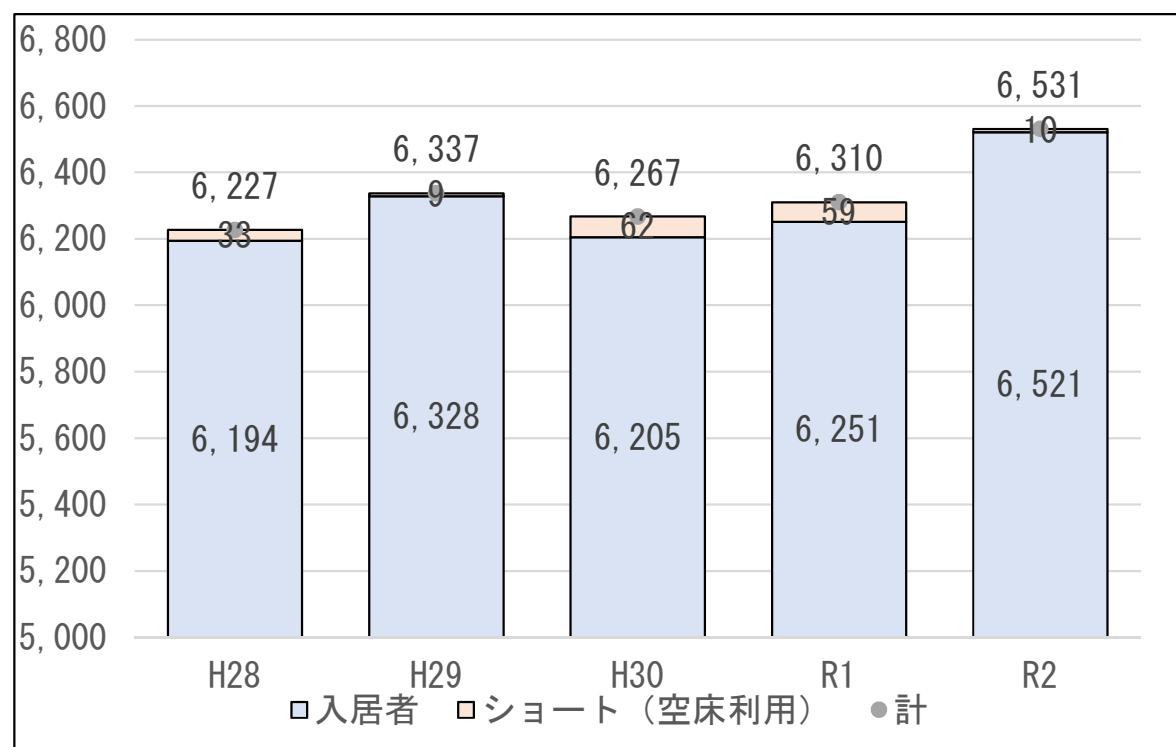

IV 萩市中津江福祉複合施設なごみ

2 萩市中津江デイサービスセンターなごみ（営業日：毎日 定員：40名）

【総括・課題】コロナ禍でも、在宅生活を支えるサービスとして、ご家族にも協力を得ながら感染防止対策に努め事業運営しました。家族介護者の中には、それぞれの理由で県外への往来があり、在宅サービスが止まることを理由に、施設入所をされるケースがありました。中には感染のリスクを考え、利用自粛をされる方、有料老人ホームや複数通所事業所を利用中の方の利用自粛で利用者数が減少し、そこからの回復ができませんでした。

デイサービスの利用制限の緩和以降は、感染拡大地域等への往来を一律に制限するのではなく、それぞれのやむを得ない理由をお聞きし、ご家族にも感染対策の徹底の協力を得ながらサービス提供し、他の在宅サービスが止まってしまう場合には、不足するサービスについて、なごみの回数を増やすことでご本人およびご家族の支援を行ないました。

要介護の中で、中重度者の占める割合について、上期26%から下期は31.81%に上がってきています。年間では中重度者ケア体制加算をするには至りませんでした。直近3ヶ月の割

(1) 介護保険・日常生活支援総合事業

月	実日数	介護保険・日常生活支援総合事業						
		総合事業		要介護		延べ計	1日平均	稼働率
		実利用	延利用	実利用	延利用			
4	30	7	55	81	722	777	25.9	64.8%
5	31	6	50	80	732	782	25.2	63.1%
6	30	6	54	78	732	786	26.2	65.5%
7	31	6	53	80	781	834	26.9	67.3%
8	31	6	53	77	715	768	24.8	61.9%
9	29	7	47	75	705	752	25.9	64.8%
10	31	7	57	77	778	835	26.9	67.3%
11	30	7	58	75	721	779	26.0	64.9%
12	31	7	53	72	745	798	25.7	64.4%
1	31	7	55	73	698	753	24.3	60.7%
2	28	7	48	71	653	701	25.0	62.6%
3	31	6	48	72	726	774	25.0	62.4%
合計	364	79	631	911	8,708	9,339	25.7	64.1%

介護度別占有率推移	H28	H29	H30	R1	R2
要支援	4%	6%	9%	5%	8%
要介護1・2	57%	69%	66%	69%	66%
要介護3・4・5	40%	25%	26%	25%	27%

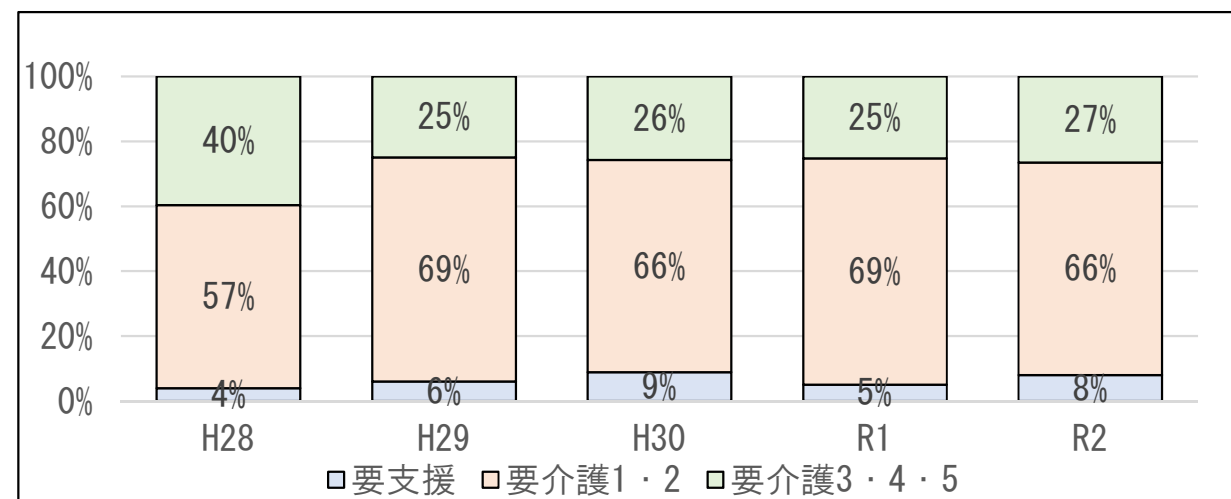

延べ利用者の推移

	H28	H29	H30	R1	R2
介護予防・総合事業	339	496	751	541	631
介護保険	8,857	8,076	8,004	9,636	8,708
計	9,196	8,572	8,755	10,177	9,339

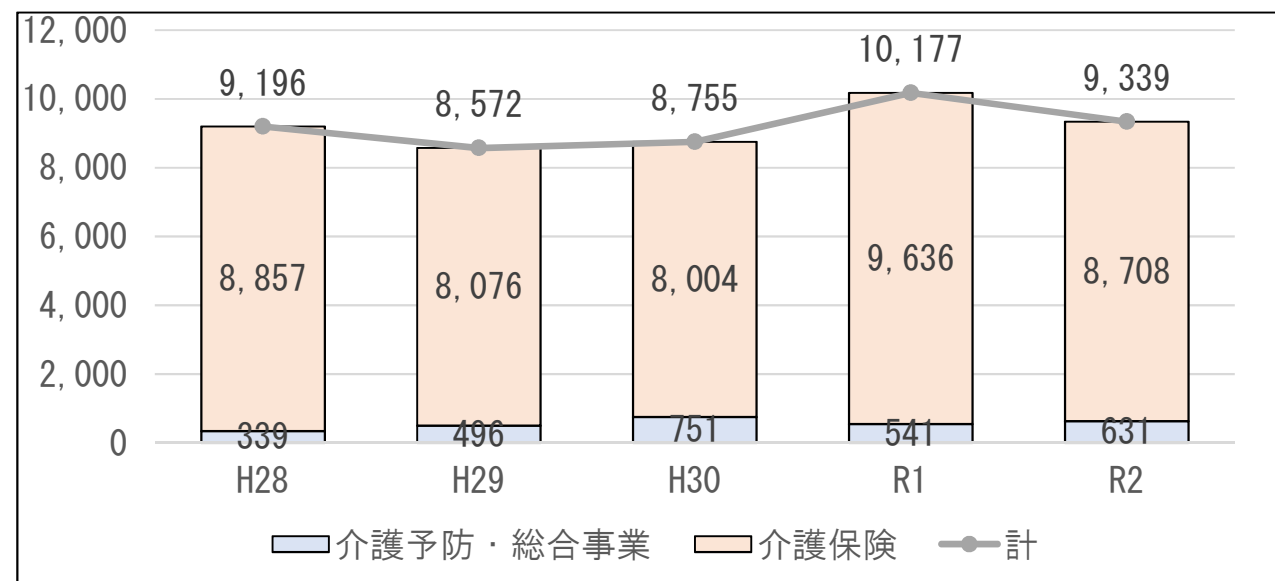

(2) 障がい者福祉（通所）サービス

月	実利用	
	実利用	延利用
4	4	24
5	3	16
6	5	31
7	4	37
8	5	39
9	5	36
10	4	39
11	5	38
12	4	36
1	4	38
2	5	35
3	5	40
合計	53	409

年度別推移	H28	H29	H30	R1	R2
年度別推移	352	579	623	414	409

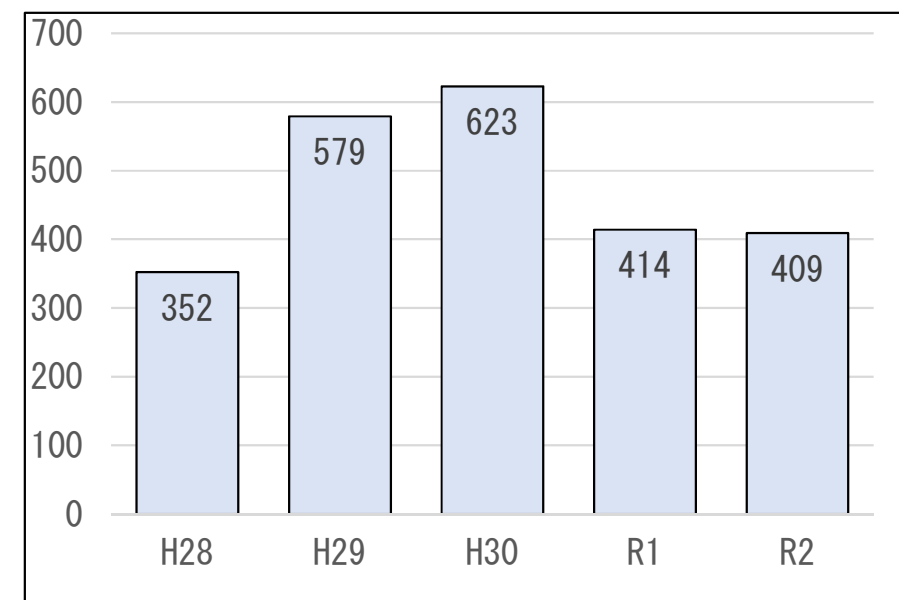

V 萩市無田ヶ原口福祉複合施設おとずれ

1 萩市無田ヶ原口デイサービスセンターおとずれ（営業日：月～金 定員：40名）

【総括・課題】 当初、新型コロナウイルスの感染症の蔓延地域からの帰省等について利用制限を設けたことにより利用者数の減少がみられました。健康観察表や感染対策確認表の提出によりご家族に協力を得ながら、利用継続ができるように努めました。
 要介護利用者については、萩市内の利用者数の減少に伴い、当事業所も減少となりました。また、更新申請時に要介護から要支援へ移行が増えています。
 要支援者・特定高齢者を中心に介護予防プログラムを提供し、また、介護予防教室事業についてはマシントレーニング・口腔ケアを実施して、住み慣れた地域での生活を支援して

(1) 介護保険・日常生活支援総合事業

月	実日数	総合事業		要介護		延べ計	1日平均	稼働率
		実利用	延利用	実利用	延利用			
4	20	55	291	56	424	715	35.8	89%
5	19	50	242	55	386	628	33.1	83%
6	20	54	307	56	467	774	38.7	97%
7	22	52	297	55	432	729	33.1	83%
8	21	50	240	55	397	637	30.3	76%
9	19	50	257	54	391	648	34.1	85%
10	21	50	300	53	427	727	34.6	87%
11	20	49	247	51	349	596	29.8	75%
12	20	47	253	54	366	619	31.0	77%
1	19	44	212	52	342	554	29.2	73%
2	18	45	220	49	334	554	30.8	77%
3	21	42	266	50	428	694	33.0	83%
合計	240	588	3,132	640	4,743	7,875	32.8	82%

延べ利用者の推移

	H28	H29	H30	R1	R2
介護予防・総合事業	2,430	2,078	1,996	3,515	3,132
介護保険	4,513	5,619	5,783	5,253	4,743
計	6,943	7,697	7,779	8,768	7,875

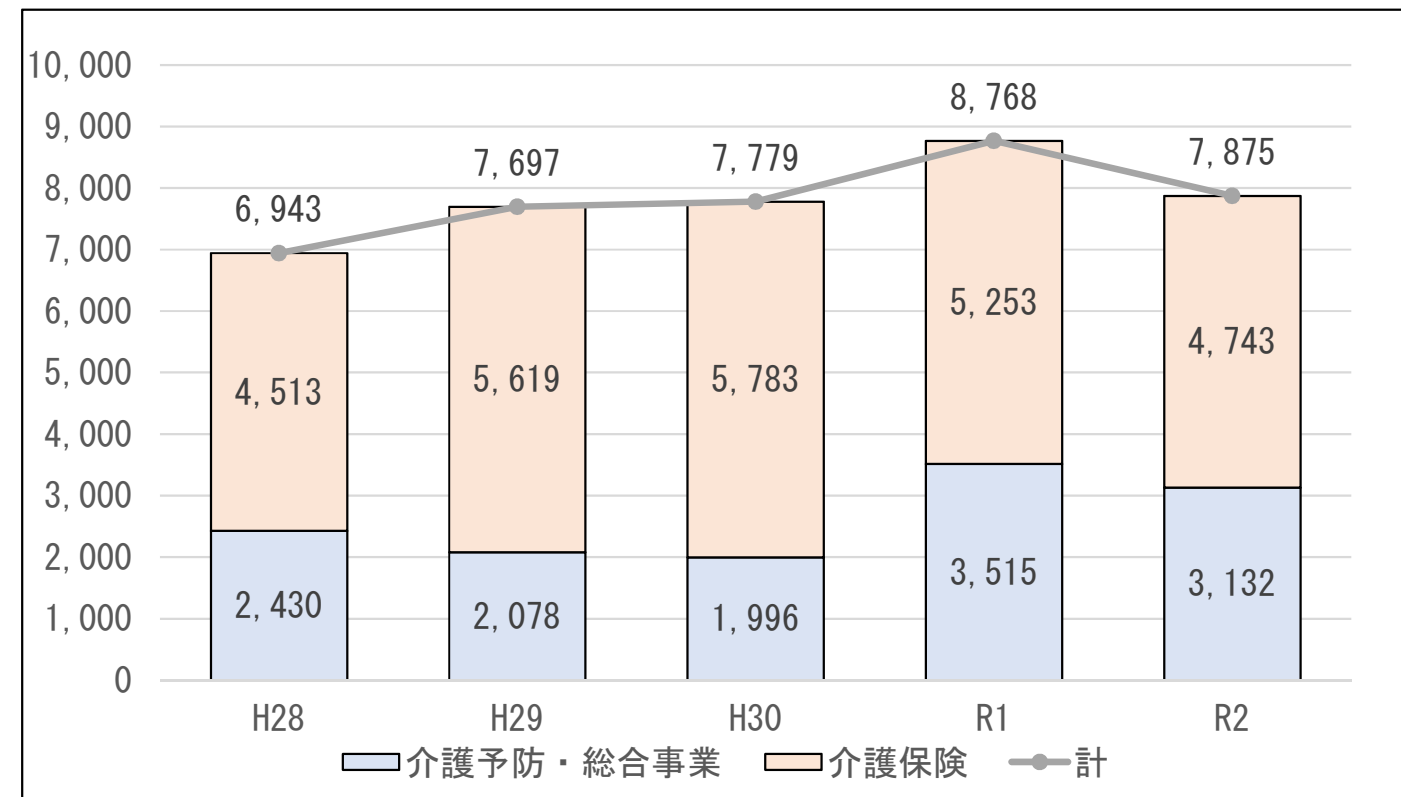

介護度別占有率推移

	H28	H29	H30	R1	R2
要支援計	35%	27%	26%	40%	38%
要介護1・2	53%	63%	63%	55%	58%
要介護3・4・5	12%	10%	11%	5%	4%

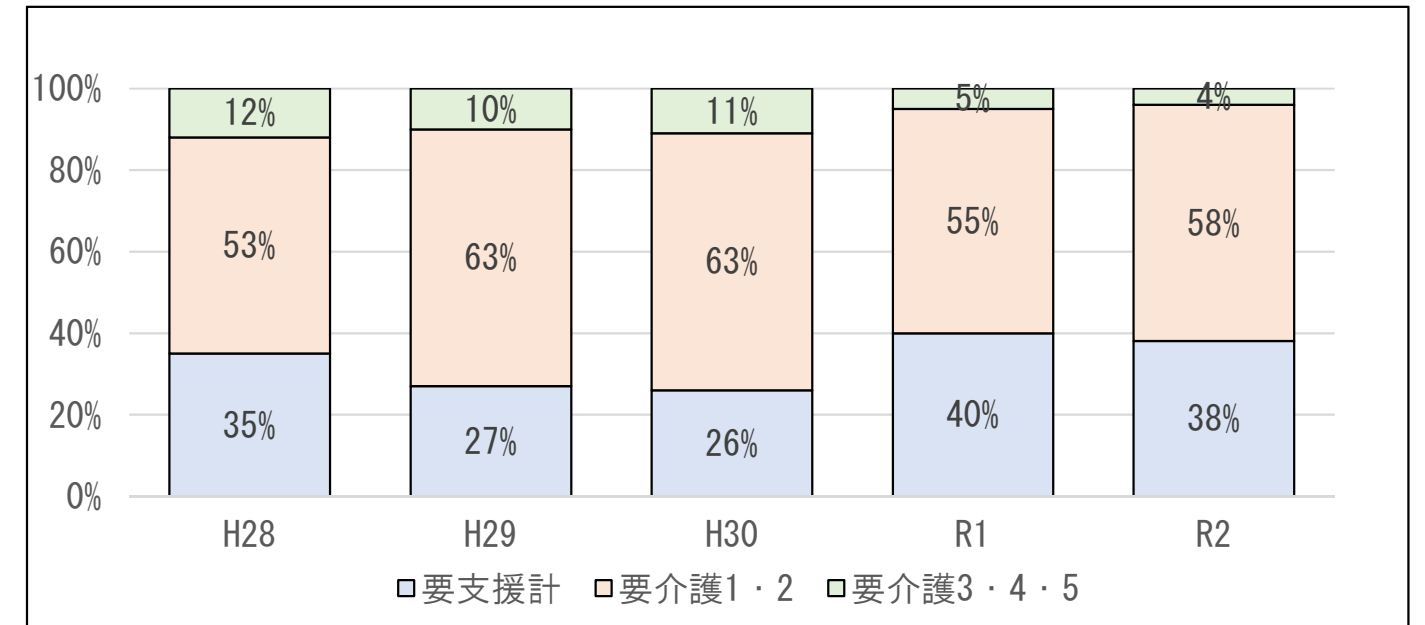

(2) 介護予防教室等（萩市委託事業分）

推移	H28	H29	H30	R1	R2
延べ利用	201	143	121	343	296

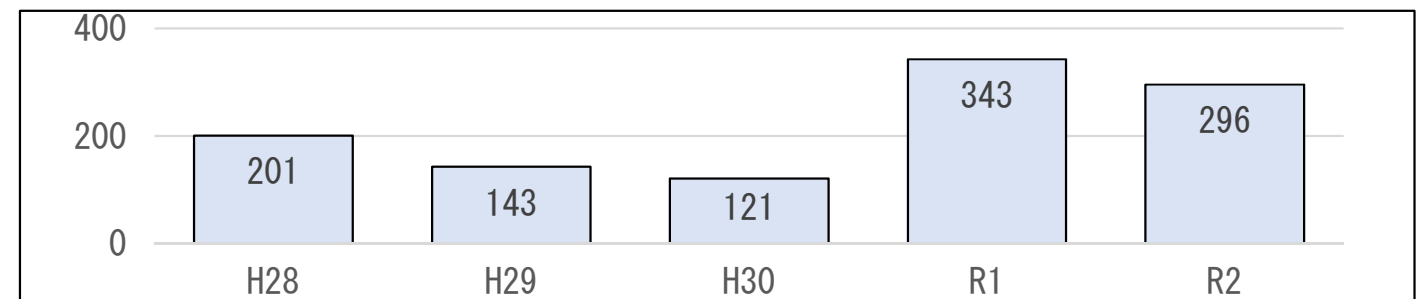

2 萩市無田ヶ原口高齢者生活支援ハウスおとずれ（3月末現在入居者）

入居状況	定員	11	入居者	7

VI 萩市見島ふれあいセンター

1 デイサービスセンターみしま（営業日：月～金 定員：18名）

【総括・課題】 萩市沖約44キロに位置する人口697名の離島です。うち65歳以上は401名で高齢化率は57.5%、自衛隊等の島外からの就労者を除いた島民のみで計算すると75%超と超高齢化を迎えています。

主産業は漁業・農業・酪農であり、一見、元気な高齢者が多い印象を受けますが、離島という特殊な環境下では「要介護度」が高くなれば必然的に島外病院への入院や施設入所を余儀なくされます。見島においても、在宅高齢者の要介護度の重度化に伴い、デイサービス・ショートステイの利用者は年々減少傾向にあります。現状を鑑み、診療所との連携を図り「要介護にならないために」を目標に、元気高齢者に的を絞り「介護予防教室」の利用促進に向けたPRに力を入れているところです。

(1) 介護保険・日常生活支援総合事業

月	実日数	総合事業		要介護		延べ計	1日平均	稼働率
		実利用	延利用	実利用	延利用			
4	21	5	19	18	111	130	6.2	34.3%
5	18	5	16	18	112	128	7.1	39.5%
6	22	5	19	18	124	143	6.5	36.1%
7	21	6	18	18	125	143	6.8	37.8%
8	20	6	18	20	112	130	6.5	36.1%
9	20	6	21	21	111	132	6.6	36.6%
10	22	6	18	18	111	129	5.9	32.5%
11	19	8	25	20	111	136	7.2	39.7%
12	21	8	24	20	122	146	7.0	38.6%
1	19	9	26	19	98	124	6.5	36.2%
2	18	8	24	17	102	126	7.0	38.8%
3	23	9	30	19	128	158	6.9	38.1%
合計	244	81	258	226	1,367	1,625	6.7	36.9%

延べ利用者の推移

	H28	H29	H30	R1	R2
介護予防・総合事業	194	385	258	231	258
介護保険	1,361	2,327	2,389	1,746	1,367
計	1,555	2,712	2,647	1,977	1,625

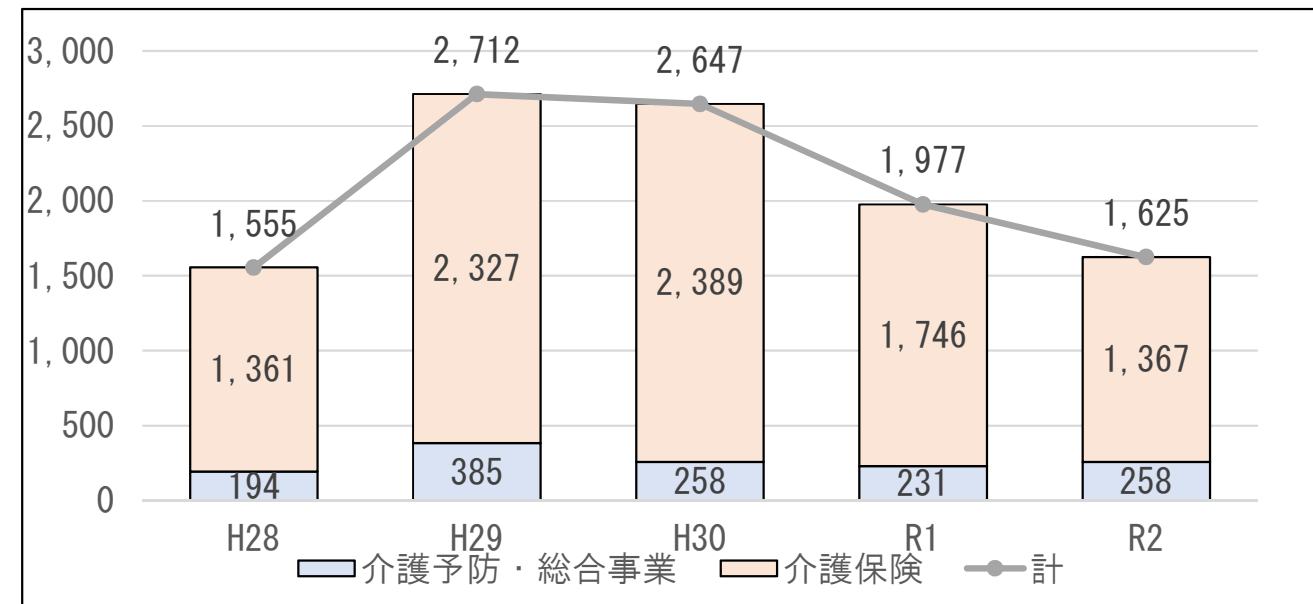

介護度別占有率推移

	H28	H29	H30	R1	R2
要支援	12%	14%	10%	12%	16%
要介護1・2	67%	68%	67%	52%	67%
要介護3・4・5	21%	18%	23%	37%	16%

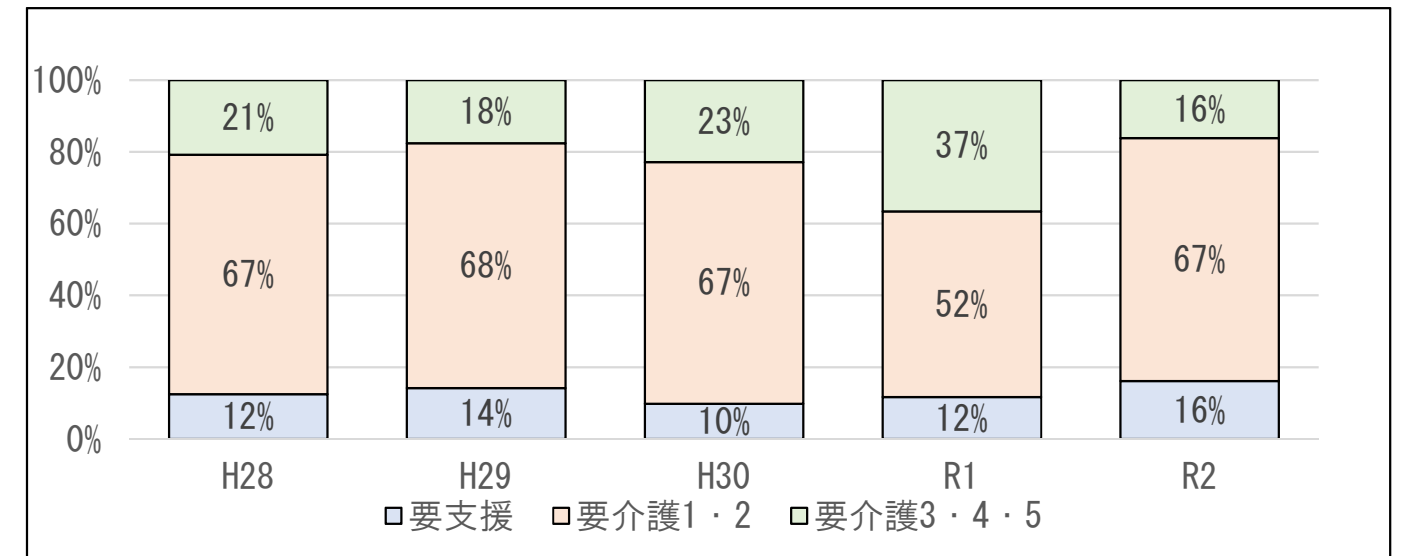

(2) 介護予防教室等（萩市委託事業分）

推移	H28	H29	H30	R1	R2
延べ利用	384	368	254	297	184

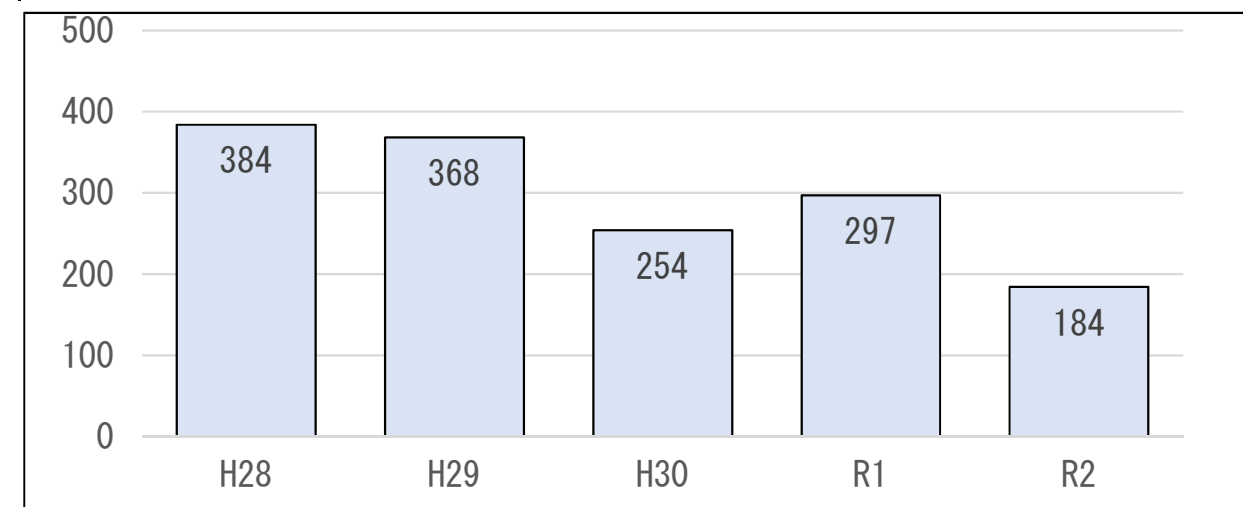

VI 萩市見島ふれあいセンター

2 萩市高齢者生活支援ハウスみしま（3月末現在入居者）

(1) 入居状況

定員	10	入居者	0
----	----	-----	---

(2) ショートステイ事業（萩市単独）

月	利用数		延べ 日数
	非該当 要支援	要介護	
4			
5			
6		2	6
7		3	12
8		1	2
9	3	3	18
10		2	6
11			
12		1	4
1		2	10
2		2	4
3		1	3
合計	3	17	65

延べ利用者推移

H28	H29	H30	R1	R2
128	184	180	117	65

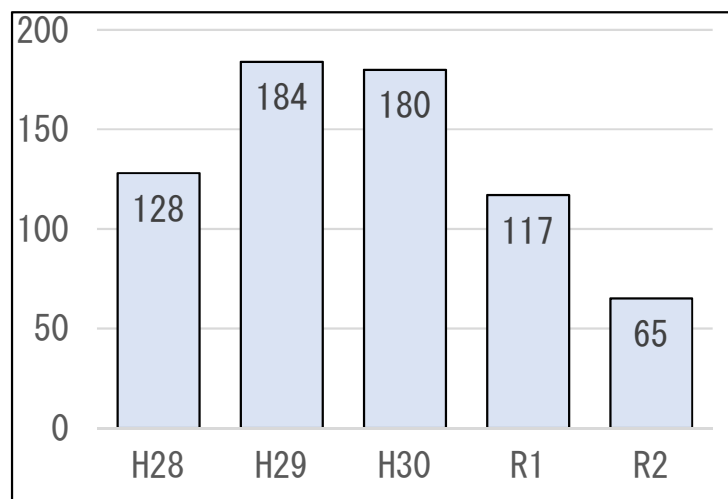

④ 派遣職員等の状況（年度末）

役職/職種等	資格等
管理者	社会福祉士・介護支援専門員・介護福祉士
介護職員	介護福祉士
看護職員	准看護師

見島ショートステイ制度について

要介護の高齢者がショートステイを受けるためには、本土の特別養護老人ホームまで移送しなければなりませんでした。平成28年8月に萩市委託事業として、見島においても要介護の方などがショートステイを利用できるように「見島ショートステイ事業」が創設されました。

本土より介護福祉士等の職員を派遣し、ショートステイ時の夜間介護体制を確保しています。

派遣職員については、法人内公募を行い職員の自主的な応募により派遣職員の確保が来ています。（令和2年度時点）

Ⅶ 在宅サポートセンターかがやき

1 萩市ヘルパーステーションかがやき

(1) 介護保険・日常生活支援総合事業

【総括・課題】延べ利用者が減少傾向にあり、1日に複数回訪問するような要介護度4・5の重度利用者の利用が夏頃から減ったことや例年の冬場の利用者数の減に加え、今年度は春先の新規契約者数も少なかったことなどが主な要因と考えられます。要介護度4・5の重度の方は早い段階で入院、入所となるケースも少なくありませんが、一方、最後まで在宅介護を希望される場合は、土日祝日・早朝・夜間の訪問も含め可能な限り対応していくこととしています。

月	実日数	介護保険				総合事業			
		実利用者数	延利用人数	延利用回数	1日平均	実利用者数	延利用人数	延利用回数	1日平均
4	30	83	994	1,115	37	48	265	265	3.1
5	31	86	1,037	1,168	38	48	253	253	2.9
6	30	89	1,119	1,276	43	48	260	260	2.9
7	31	92	1,161	1,353	44	46	248	248	2.6
8	31	88	1,009	1,148	37	45	241	241	2.7
9	30	89	962	1,128	38	46	241	241	2.7
10	31	88	1,025	1,211	39	45	256	256	2.9
11	30	87	1,013	1,181	39	45	262	262	3.0
12	31	85	1,054	1,232	40	44	261	261	3.0
1	31	77	988	1,166	38	41	215	215	2.7
2	28	77	932	1,122	40	46	238	238	3.0
3	31	75	1,023	1,206	39	48	278	278	3.7
合計	365	1,016	12,317	14,306		550	3,018	3,018	

延べ利用者の推移

	H28	H29	H30	R1	R2
介護予防・総合事業	3,833	3,804	3,244	3,279	3,018
介護保険	17,132	17,608	15,694	13,585	12,317
計	20,965	21,412	18,938	16,864	15,335

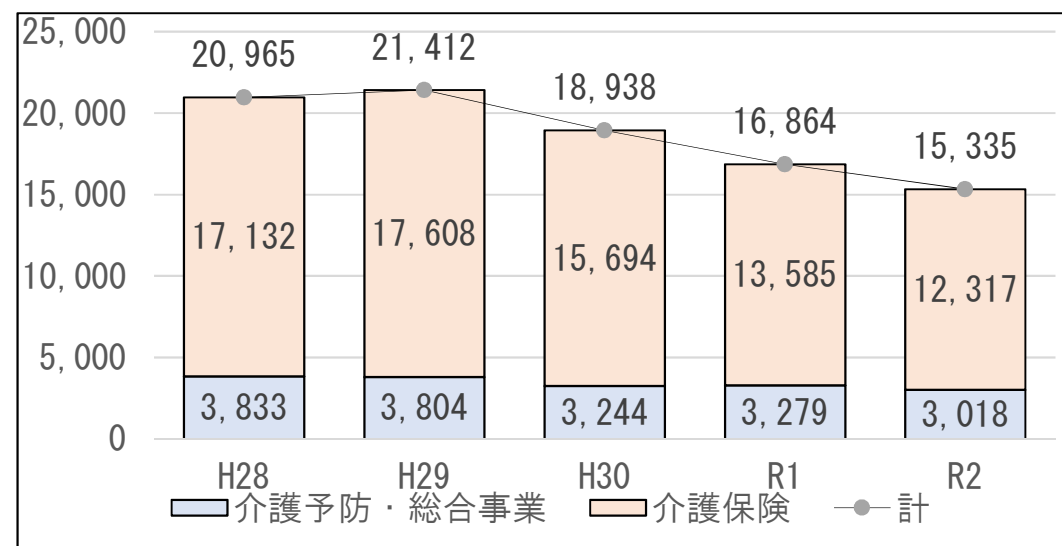

(2) 障がい者福祉（訪問）サービス事業

【総括・課題】現在は、介護保険サービスの訪問介護に相当する「居宅介護」と視覚障害者の方の外出を支援する「同行援護」の2つが主なサービスとなっており、今年度もほぼ一定数の利用者数で推移しています。近年、行動に著しい困難をとまなう方の外出を支援する行動援護の利用者はありませんが、いつでも対応できるように行動援護に関する研修修了者を確保しサービス提供体制を整えています。

月	実日数	居宅介護				同行援護			
		実利用者数	延利用人数	延利用回数	1日平均	実利用者数	延利用人数	延利用回数	1日平均
4	30	21	194	223	7.4	3	14	14	0.6
5	31	22	199	231	7.4	3	11	11	0.5
6	30	21	207	240	8	3	6	6	0.2
7	31	20	183	207	6.6	2	7	7	0.3
8	31	20	168	178	5.7	1	1	1	0.0
9	30	20	172	188	6.2	3	11	11	0.5
10	31	20	177	197	6.3	2	10	10	0.5
11	30	20	177	194	6.4	3	11	11	0.5
12	31	20	173	193	6.2	4	14	14	0.7
1	31	20	166	181	5.8	4	14	14	0.7
2	28	21	193	207	7.3	4	9	9	0.4
3	31	22	227	257	8.2	3	12	12	0.5
合計	365	247	2,236	2,496		35	120	120	

延べ利用者の推移

	H28	H29	H30	R1	R2
障がい者福祉サービス	2,663	2,541	2,154	2,158	2,356

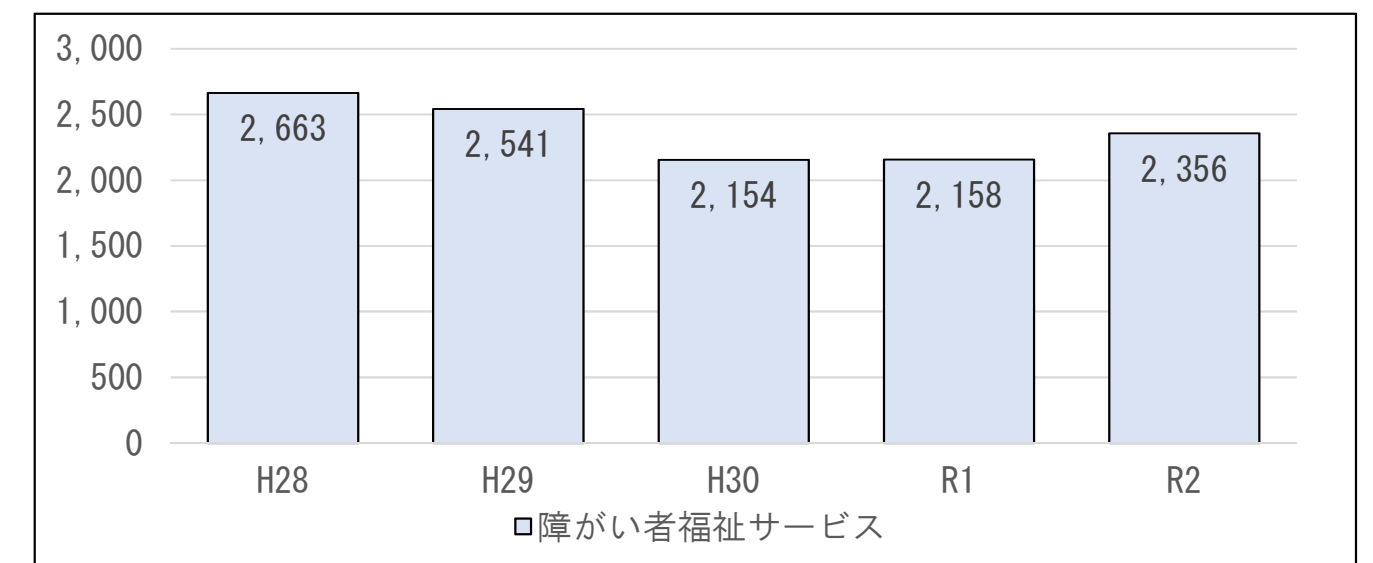

※延利用人員：1日あたりの利用人員の月計

※延利用回数：1日あたりの訪問回数（例：午前・午後訪問した場合は2回となる）の月計

Ⅶ 在宅サポートセンターかがやき

2 萩市指定居宅介護支援事業所かがやき

【総括・課題】要介護3の方が減少してきており、軽度（支援～介護2）重度（介護4～5）の2極化が目立ちます。在宅生活の困難性が生じる要介護3相当の重度になる前の時期に、入所・入院に至る利用者が多い事も要因です。

軽度に認定される傾向が強く、全体の84%が、軽度（支援～介護2）利用者です。軽度利用者に満足していただけるサービス提供が重要です。重度（介護3～5）支援については、他機関と連携し、「在宅で頑張ってみよう」と思っただけの柔軟なサービス提供の構築が重要です。

安定的な運営を目指し、先行投資・ケアマネ業務の経験確保の目的で予防給付を積極的に受け入れました。利用者・家族・他機関から、「相談して良かった。また相談してみよう。」と思っただけの丁寧な対応を心掛けました。実際の状態よりも軽度に認定される事がないように、認定調査にも積極的に立ち会いました。

(1) 居宅介護支援

月	介護保険	予防支援	予防マネジメント	計
4	333	80	49	462
5	323	80	45	448
6	329	82	48	459
7	327	83	47	457
8	326	82	45	453
9	322	83	44	449
10	328	83	43	454
11	318	82	46	446
12	317	89	43	449
1	315	87	43	445
2	312	93	43	448
3	313	90	44	447
合計	3,863	1,014	540	5,417

延べ利用者の推移

	H28	H29	H30	R1	R2
介護保険	4,370	4,282	3,946	3,932	3,863
予防支援・介護予防マネジメント	247	266	681	1,136	1,554
計	4,617	4,548	4,627	5,068	5,417

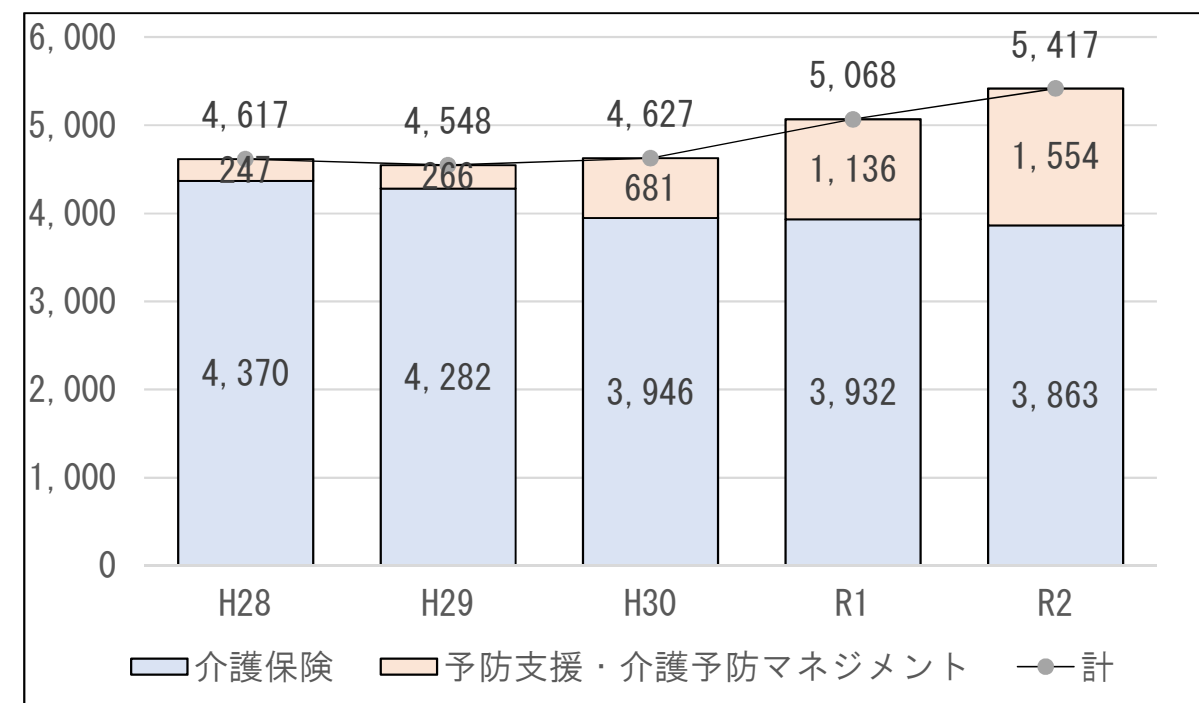

(2) 要介護認定調査受託

	H28	H29	H30	R1	R2
受託件数	60	68	59	29	41

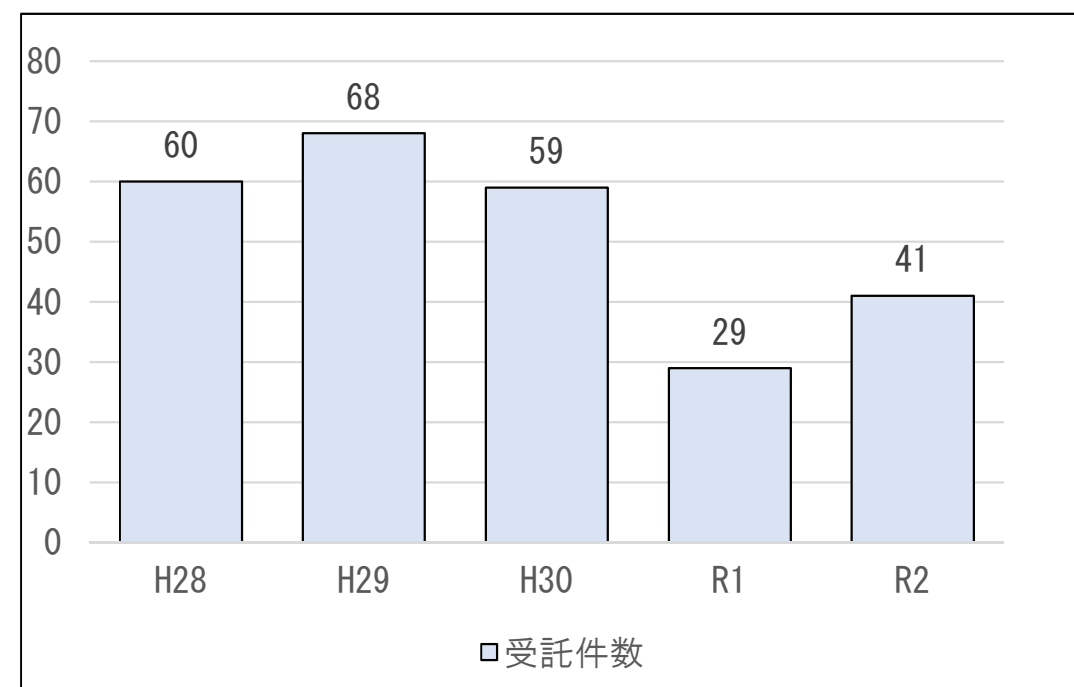

Ⅷ その他事業

1 福祉タクシー事業（社会貢献事業）

年間輸送回数	年間輸送人員
643	1,075

年間輸送回数の推移

H28	H29	H30	R1	R2
907	480	849	718	643

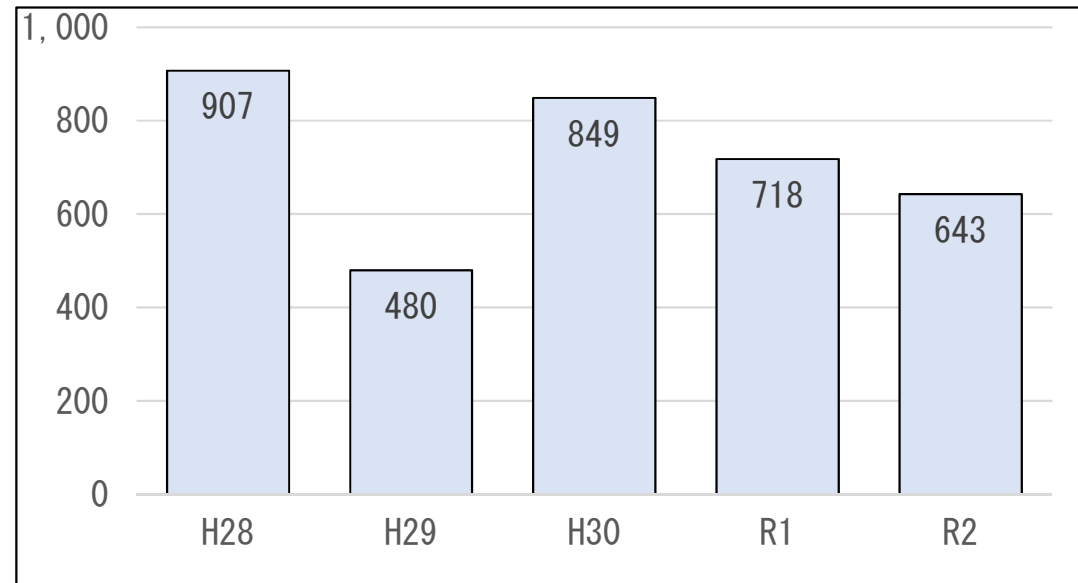

2 離島移送困難者外出支援サービス（萩市委託事業 実施場所：見島）

年間延べ利用時間

H28	H29	H30	R1	R2
0.0	3.0	15.5	22.0	8.0

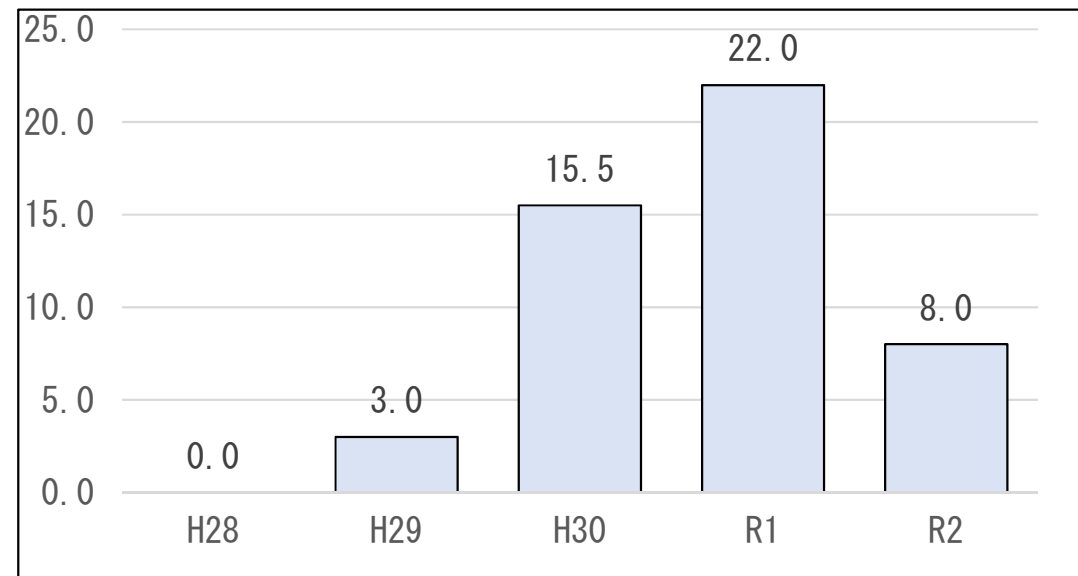

3 離島リハビリテーション支援事業

① 派遣状況

区分	派遣回数	実人員	延べ人員
見島	23	7	94
相島	22	6	71
大島	23	8	160

延べ利用者の推移

	H28	H29	H30	R1	R2
見島	95	139	99	107	94
相島	71	67	152	58	71
大島	72	137	43	132	160
計	238	343	294	297	325

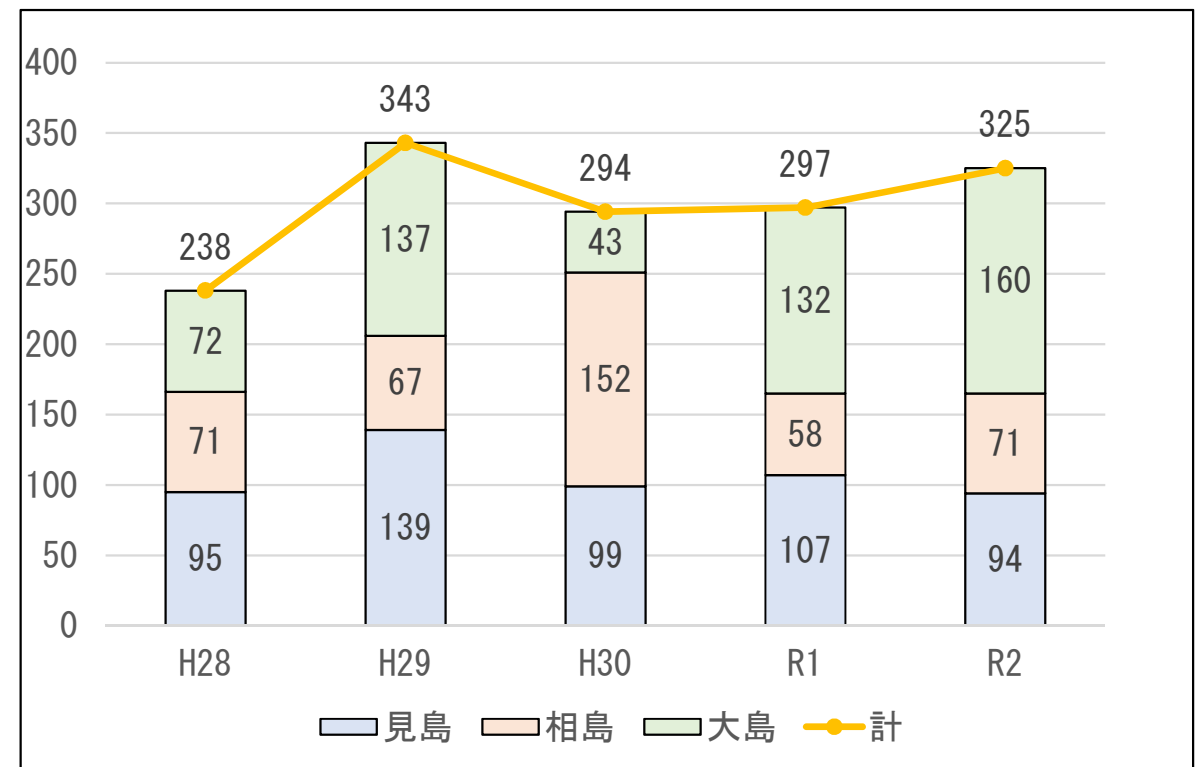

市内有人3島には、それぞれデイサービスセンターがありますが、リハビリ専門スタッフによるデイケアはありません。このことから、萩市委託事業として事業団の作業療法士を離島に派遣し、デイサービスセンター等におけるリハビリテーションの支援を行なっています。

見島 見島ふれあいセンター（事業団運営）
相島 相島公民館（JA運営）

Ⅷ その他事業

4 介護人材の養成

① 介護職員初任者研修

実施期間	令和2年9月26日～令和2年12月26日
受講者数	6
修了者数	5

② 介護福祉士実務者研修

実施期間	令和2年6月1日～令和2年11月30日
受講者数	12
修了者数	12

総括

本事業は平成28年度の改正社会福祉法において義務付けられた「社会福祉法人の地域貢献活動」のひとつとして事業計画に位置付けている重要な事業です。介護人材の育成及び確保は、事業団のみならず、高齢化が進む萩市全体の喫緊の課題となっています。

介護人材育成のための初任者研修・介護福祉士実務者研修は、介護系専門学校などが開催する事例が多いですが、萩・長門の北浦地域には、介護系の専門学校がありません。そのため、萩市社会福祉事業団が、国・県の認可を受け、他法人の職員・一般市民なども対象に研修会を開講しています。

令和2年度は実務者研修全受講者12名全員に介護福祉士国家試験に必要な受験見込証明書を発したことから、本研修受講修了者全員が介護福祉士国家試験を受験したものと推測されます。

※ 令和2年度より、市内介護事業所等で介護職員として勤務する（予定者含む）方に対し萩市による「介護人材資格取得等助成金制度」が創設され、資格取得にかかる費用負担軽減が図られています。

（事業概要 ※事業計画より）

●介護職員初任者研修（旧ヘルパー2級）の開催

無資格・未経験の方などが、介護職員として実際に働くために必要な基礎的な技術と知識を身に付けることを目的とするほか、家庭での介護等に役立てたいという市民ニーズにも対応し、圏域の介護サービス従事者だけではなく、一般市民も含めた、萩市全体の介護力の向上に寄与します

●介護福祉士実務者研修の開催

介護福祉士国家資格を働きながら取得するためには、実務経験3年に加え本研修の受講が義務付けられました。萩・長門圏域にはこの研修機関が無いことから国（県）の認可を受け開講します。受講対象者は、当法人の職員はもとより、萩圏域他法人・他施設の職員、一般市民も受講できるものとします。

5 シルバーハウジング生活援助員派遣事業

おとずれを拠点として巡回にて市内団地（シルバーハウジング）の安否確認

	世帯数	緊急通報	相談指導	安否確認
① 市営住宅玉江団地	29	138	67	2,668
② 市営住宅無田ヶ原口団地グ	28	37	24	2,076
③ 県営住宅中津江団地	22	47	44	2,492