

平成 24 年度

事業実績



社会福祉法人 萩市社会福祉事業団

平成 24 年度 社会福祉法人萩市社会福祉事業団 事業報告書

事業団事務局

1. 総括	3
2. 沿革	4
3. 社会福祉法人萩市社会福祉事業団組織図	8
4. 役員及び評議員の状況	9
5. 事業の概況	
事業の内訳	10
事業実績	
(1) 法人本部	12
(2) 第 1 種社会福祉事業	
ア. 特別養護老人ホームかがやき	16
イ. 養護老人ホームつばき	20
ウ. 救護施設つばき	23
エ. ケアハウスつばき	25
(3) 第 2 種社会福祉事業	
ア. 老人居宅介護等事業の経営	
① 萩市ヘルパーステーションかがやき	27
② 萩市ヘルパーステーションつばき	29
③ 萩市ヘルパーステーションやまびこ	31
イ. 老人デイサービス事業の経営	
① 萩市デイサービスセンターかがやき	32
② 萩市デイサービスセンター楽々園	33
③ 萩市中津江デイサービスセンターなごみ	35
④ 萩市無田ヶ原口デイサービスセンターおとずれ	36
⑤ 萩市デイサービスセンターみしま	38
⑥ 田万川小規模デイホームうたたね	39
⑦ 小規模デイホーム朝陽の家	41
⑧ 萩市須佐デイサービスセンターやまびこ	42
ウ. 老人短期入所事業の経営	
① 萩市特別養護老人ホームかがやき	44
② 萩市老人保健施設かがやき	45
③ 養護老人ホームつばき	46
④ 萩市中津江認知症高齢者グループホームなごみ	47
エ. 障害者福祉サービス	
① 萩市ヘルパーステーションかがやき	47
② 萩市ヘルパーステーションやまびこ	48
③ 萩市デイサービスセンターかがやき	49
オ. 無料低額介護老人保健施設の経営	

① 萩市老人保健施設かがやき	50
② 萩市デイケアセンターかがやき	54
カ. 認知症対応型老人共同生活援助事業の経営	55
(4) 公益事業	
ア. 訪問看護事業の経営	56
イ. 居宅介護支援事業の経営	
① 萩市指定居宅介護支援事業所かがやき	57
② 萩市指定居宅介護支援事業所楽々園	58
③ 萩市指定居宅介護支援事業所やまびこ	59
ウ. 病後児一時預かり事業の経営	60
エ. 介護予防事業	61
オ. その他萩市受託事業	
① 萩市生活支援ホームヘルプサービス事業	62
② 離島移送困難者外出支援サービス事業	62
③ 緊急通報システム休日対応	63
④ リハビリテーション機能強化事業	63

事業団事務局

1. 総括

わが国では、民主党から自民党政権へと変わり、日銀も自民党政権と歩調を合わせて大胆な金融緩和政策を打ち出した結果、円安、景気の浮揚へと良い方向に進んでいるような気がしていますが、景気対策ばかりに重点がおかれ、医療・年金・福祉等の社会保障制度への対策は置き去りにされているような気がしています。

デフレからの脱却を目指すとした政府の経済対策に呼応して、賃金の引き上げや雇用を増やそうという一部の企業も現れてきましたが、社会福祉法人を取り巻く環境としては、福祉の分野との賃金格差がますます広がり、良い人材が逃げていくことを危惧しています。

また、円安からの物価上昇、特に石油価格及び脱原発等の関係から電力料金の上昇は、今後の経営に大きな影響をもたらすことになるかと予想しています。

今年度は、法人にとって介護報酬改正への対応、福祉複合施設つばきの開設と新規事業のケアハウス職員の確保と何かと多忙な年でした。

介護報酬の改正では、すべての事業で減額改正となりました。特に通所介護事業においては、7時間以上の利用希望者が少なく、大きな影響を受けてしまいました。また、訪問介護事業では県の実地指導監査において特定事業所加算の介護報酬の解釈の誤りを指摘され、自主返還を行うこととなりました。

福祉複合施設つばきの開設では、当初、特殊な土壌の形態から杭打ちに手間取り、完成の遅れを危惧しましたが、業者の絶え間ない努力のおかげで予定通り完成することができました。

2月24日に竣工式を行い、救護施設つばきが2月26日に、養護老人ホームつばき及びケアハウスつばきが3月1日から運営を開始しました。

ケアハウスの職員確保では、介護雇用プログラム等の活用を図り、中途採用者の増員を図るとともに、新卒者の採用として新たに高校生枠を設けた結果、ケアハウスを運営できる人員は確保することができました。しかしながら、結婚や子どもの学業支援のために退職される方もあり、慢性的な人材不足が続いている状況となっています。

経営状況に関しては、福祉複合施設つばきの開設に伴う建築資金や設備資金、ケアハウスの居住費の見直しから萩市からの補助金の減額及び訪問介護の自主返還等にて当期資金収支差額合計はマイナス167,292,536円と大きなマイナスとなっしまい、前期末支払資金残高より不足分を繰り入れました。

2. 沿革

社会福祉法人 萩市社会福祉事業団の沿革	
平成 16 年 2 月	<p>社会福祉法人 萩市社会福祉事業団設立（2月20日設立認可）</p> <p>基本金：基本財産特定預金 3,000,000 円（萩市出資）</p> <p>本部住所：〒758-0061 山口県萩市大字椿字門田 3460 番地 2</p>
平成 16 年 4 月	<p>事業開始</p> <p>平成 12 年 4 月から萩市社会福祉協議会に運営委託していた萩・福祉複合施設かがやき、楽々園、見島高齢者生活福祉センター、基幹型在宅介護支援センターを引継ぎ萩市社会福祉事業団として事業開始する。</p> <p>《萩・福祉複合施設かがやき》</p> <p>住所：〒758-0061 山口県萩市大字椿字門田 3460 番地 2</p> <p>1 階 在宅福祉複合部門</p> <p>①萩市デイサービスかがやき 定員：一般 50 名・痴呆 10 名</p> <p>②デイケアセンターかがやき 定員：40 名</p> <p>③萩市ヘルパーステーションかがやき</p> <p>④萩市訪問看護ステーションかがやき</p> <p>⑤萩市指定居宅介護支援事業所かがやき</p> <p>⑥萩市在宅介護支援センターかがやき</p> <p>2 階 萩市老人保健施設かがやき 定員：80 名</p> <p>3 階 萩市特別養護老人ホームかがやき</p> <p>定員：入所 50 名 ショートステイ 20 名</p> <p>《楽々園》</p> <p>住所：〒758-0063 山口県萩市大字山田 4293 番地 1</p> <p>1 階</p> <p>①萩市デイサービスセンター楽々園 定員：一般 30 名</p> <p>②萩市在宅介護支援センター楽々園</p> <p>③萩市指定居宅介護支援事業所楽々園</p> <p>2 階 萩市こどもデイサービスセンター 定員：4 名</p> <p>《萩市見島高齢者生活福祉センター》</p> <p>住所：〒758-0701 山口県萩市見島 35 番地 1</p> <p>①萩市見島高齢者生活福祉センターデイサービス 定員：15 名</p> <p>②萩市見島高齢者生活福祉センター 定員：10 名</p> <p>《萩市基幹型在宅介護支援センター》</p> <p>住所：〒758-0041 山口県萩市江向 510 番地</p> <p>①萩市基幹型在宅介護支援センター</p> <p>萩・福祉複合施設かがやきへ介護予防センターを併設</p> <p>萩・福祉複合施設かがやきに介護予防センターとしてパワーリハビリテーションセンターを増築し事業開始する。</p>

平成 16 年 7 月	<p>萩・福祉複合施設かがやき厨房改築 かがやきの厨房設備をオール電化へ変更。 新調理（クックチル・真空調理等）の導入を開始する。</p>
平成 16 年 12 月	<p>職員用駐車場の整備 デイケア定員の変更 デイケアセンターの定員を 60 名へ変更</p>
平成 17 年 3 月	<p>萩市養護老人ホーム指月園指定管理者となる。（平成 17 年 4 月 1 日） <<指月園>> 平成 17 年 3 月 1 日より運営開始 住所：〒758-0011 山口県萩市椿東 1460 番地 ①養護老人ホーム 指月園 定員：50 名 萩市中津江・福祉複合施設なごみ指定管理者となる。（平成 17 年 4 月 1 日） <<萩市中津江・福祉複合施設なごみ>> 平成 17 年 4 月 1 日より運営開始 住所：〒758-0011 山口県萩市椿東 315 番地 6 ①萩市中津江デイサービスセンターなごみ 定員：15 名 ②萩市中津江認知症高齢者グループホームなごみ 2 ユニット 定員 18 名 ③萩市中津江在宅介護支援センターなごみ 市町村合併により施設名の変更 萩市見島高齢者生活福祉センター（総称） ⇒ 萩市見島ふれあいセンター 萩市見島高齢者生活福祉センターデイサービス ⇒萩市デイサービスセンターみしま 萩市見島高齢者生活福祉センター ⇒萩市高齢者生活支援ハウスみしま</p>
平成 17 年 6 月	<p>田万川うたたね開設 <<田万川うたたね>> 住所：〒759-3111 山口県萩市大字上田万 2678 ①田万川小規模デイホームうたたね 定員:10 名 ②萩市在宅介護支援センターうたたね</p>
平成 17 年 9 月	<p>萩市中津江デイサービスセンターなごみの定員変更 定員 15 名⇒20 名</p>
平成 17 年 10 月	<p>萩市デイサービスセンターみしまの定員変更 定員 15 名⇒10 名 萩・福祉複合施設かがやき指定管理者となる。</p>
平成 18 年 4 月	<p>萩市楽々園の指定管理者となる。 萩市生きがいと健康の村の指定管理者となる。 萩市かがやき介護予防センター指定管理者となる。 萩市中津江デイサービスセンターなごみの定員変更 定員 20 名⇒30 名 萩市デイサービスセンターかがやき認知症デイの廃止、定員変更 定員 60 名⇒50 名 萩市見島ふれあいセンター指定管理者となる。</p>
平成 19 年 4 月	<p>小規模デイホーム朝陽の家運営開始</p>

	<p>《小規模デイホーム朝陽の家》</p> <p>住所：〒753-0101 山口県萩市大字佐々並 1637 番地</p> <p>小規模デイホーム 朝陽の家 定員：10 名</p>
平成 19 年 5 月	萩市中津江デイサービスセンターなごみの定員変更 定員 30 名⇒35 名
平成 19 年 10 月	田万川うたたね新規デイサービス開設 (2 単位目) 定員：10 名
平成 20 年 4 月	<p>萩市救護所及び萩市無田ヶ原口・福祉複合施設おとずれの指定管理者となる。</p> <p>《萩市救護所》</p> <p>住所：〒758-0011 山口県萩市大字椿東 1448</p> <p>定員 60 名</p> <p>《萩市無田ヶ原口・福祉複合施設おとずれ》</p> <p>住所：〒758-0011 山口県萩市大字椿東 3143-1</p> <p>①萩市無田ヶ原口デイサービスセンターおとずれ 定員 30 名</p> <p>②萩市無田ヶ原口高齢者生活支援ハウスおとずれ 定員 11 名</p> <p>③萩市無田ヶ原口在宅介護支援センターおとずれ</p>
平成 21 年 4 月	<p>小規模デイホーム朝陽の家 運営日の変更(土曜日の運営を追加)</p> <p>田万川うたたね利用者定員の変更 2 単位 20 名→1 単位 15 名</p>
平成 21 年 6 月	<p>デイケア定員の変更</p> <p>デイケアセンターの定員を 60 名から 50 名へ変更</p>
平成 22 年 1 月	デイケアセンターかがやき運営日の変更(祝祭日を運営)
平成 22 年 4 月	<p>デイケアセンターかがやき運営日の変更(土曜日の運営を追加)</p> <p>萩市無田ヶ原口デイサービスセンターおとずれ利用定員及び運営日の変更</p> <p>利用定員：30 名⇒35 名 運営日：祝祭日の運営を追加</p> <p>萩市デイサービス楽々園運営日の変更(祝祭日の追加)</p>
平成 23 年 4 月	<p>萩市指月園及び萩市救護所の建替えに伴い萩市より譲り受ける。</p> <p>萩市須佐・福祉複合施設やまびこの指定管理者となる。</p> <p>《萩市須佐・福祉複合施設やまびこ》</p> <p>①萩市須佐高齢者生活支援ハウスやまびこ 定員 8 名</p> <p>②萩市須佐デイサービスセンターやまびこ 定員 35 名</p> <p>③萩市在宅介護支援センターやまびこ</p> <p>④萩市ヘルパーステーションやまびこ</p> <p>⑤萩市指定居宅介護支援事業所やまびこ</p> <p>萩市無田ヶ原口デイサービスセンターおとずれ利用定員の変更</p> <p>利用定員：35 名⇒40 名</p>
平成 24 年 4 月	<p>萩市無田ヶ原口デイサービスセンターおとずれ利用定員の変更</p> <p>利用定員：40 名⇒50 名</p> <p>萩市中津江認知症高齢者グループホームなごみ短期入所事業開始</p>
平成 24 年 10 月	<p>萩市須佐デイサービスセンターやまびこ</p> <p>運営日の変更：月～金⇒月～土</p>

<p>平成 25 年 2 月</p>	<p>福祉複合施設つばき施設本体竣工(平成 25 年 2 月 20 日) 住所：〒758-0061 山口県萩市大字椿 2398 番地 1 1 階 救護施設つばき 定員 60 名 2 階 養護老人ホームつばき 定員 入所 50 名・ショート 4 名 3 階 ケアハウスつばき 定員 50 名 平成 25 年 2 月 26 日 救護施設つばき開設 運営開始</p>
<p>平成 25 年 3 月</p>	<p>平成 25 年 3 月 1 日 養護老人ホームつばき及びケアハウスつばき開設 運営開始 平成 25 年 3 月 28 日 旧萩市救護所解体完了</p>

3. 社会福祉法人 萩市社会福祉事業団組織図

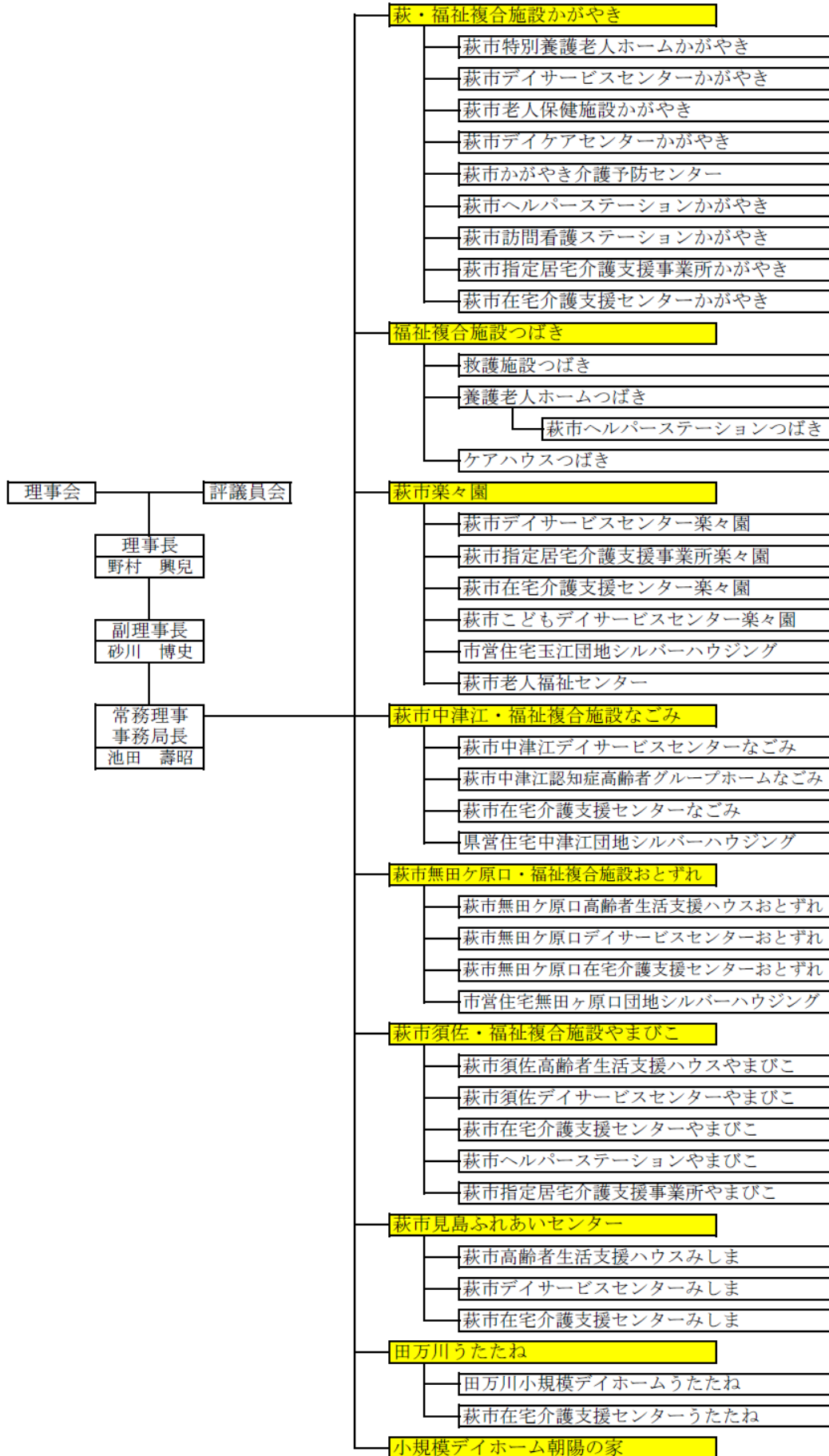

4. 事業の概況

《事業の内訳》

(1) 第1種社会福祉事業

- ア 特別養護老人ホームの経営(萩市特別養護老人ホームかがやき)
- イ 養護老人ホームの経営(養護老人ホームつばき)
- ウ 救護施設の経営(救護施設つばき)
- エ 軽費老人ホームの経営(ケアハウスつばき)

(2) 第2種社会福祉事業

ア 老人居宅介護等事業の経営

- ① 萩市ヘルパーステーションかがやき
- ② 萩市ヘルパーステーションつばき
- ③ 萩市ヘルパーステーションやまびこ

イ 老人デイサービス事業の経営

- ① 萩市デイサービスセンターかがやき
- ② 萩市デイサービスセンター楽々園
- ③ 萩市中津江デイサービスセンターなごみ
- ④ 萩市無田ヶ原口デイサービスセンターおとずれ
- ⑤ 萩市デイサービスセンターみしま
- ⑥ 田万川小規模デイホームうたたね
- ⑦ 小規模デイホーム朝陽の家
- ⑧ 萩市須佐デイサービスセンターやまびこ

ウ 老人短期入所事業の経営

- ① 萩市特別養護老人ホームかがやき
- ② 萩市老人保健施設かがやき
- ③ 養護老人ホームつばき
- ④ 萩市中津江認知症高齢者グループホームなごみ

エ 老人介護支援センターの経営

- ① 萩市在宅介護支援センターかがやき
- ② 萩市在宅介護支援センター楽々園
- ③ 萩市在宅介護支援センターなごみ
- ④ 萩市在宅介護支援センターおとずれ
- ⑤ 萩市在宅介護支援センターみしま
- ⑥ 萩市在宅介護支援センターうたたね
- ⑦ 萩市在宅介護支援センターやまびこ

オ 老人福祉センターの経営(萩市老人福祉センター楽々園)

カ 生活支援ハウスの経営

- ① 萩市高齢者生活支援ハウスみしま
- ② 萩市無田ヶ原口高齢者生活支援ハウスおとずれ
- ③ 萩市須佐高齢者生活支援ハウスやまびこ

キ 障害者福祉サービス事業の経営

- ① 萩市ヘルパーステーションかがやき
- ② 萩市ヘルパーステーションやまびこ
- ③ 萩市デイサービスセンターかがやき

ク 無料低額介護老人保健施設の経営(萩市老人保健施設かがやき)

ケ 認知症対応型老人共同生活援助事業の経営(萩市中津江認知症高齢者グループホームなごみ)

(3) 公益を目的とする事業

ア 訪問看護事業の経営(萩市訪問看護ステーションかがやき)

イ 居宅介護支援事業の経営

- ① 萩市指定居宅介護支援事業所かがやき
- ② 萩市指定居宅介護支援事業所楽々園
- ③ 萩市指定居宅介護支援事業所やまびこ

ウ 萩市高齢者世話付住宅生活援助員派遣事業の経営

- ① 市営住宅玉江団地シルバーハウジング
- ② 市営住宅無田ヶ原口団地シルバーハウジング
- ③ 県営住宅中津江団地シルバーハウジング

エ 病後児一時預かり事業の経営(萩市こどもデイサービスセンター)

オ 萩市かがやき介護予防センターの経営

カ 社会福祉事業に関する人材養成研修の実施(ヘルパー2級養成研修)

キ 理学療法士・作業療法士・看護師養成奨学金貸付事業等

ク 介護予防事業の受託運営

- ① 萩市介護予防事業(一次予防事業)
- ② 萩市介護予防事業(二次予防事業)

ケ その他付随事業(萩市受託事業)

- ① 萩市生活支援ホームヘルプサービス事業
- ② 萩市生活支援ショートステイ事業
- ③ 離島移送困難者外出支援サービス事業
- ④ 緊急通報システム休日等対応
- ⑤ ケアプラン指導研修事業
- ⑥ 要介護認定調査事業
- ⑦ リハビリテーション機能強化事業

《指定管理施設》

施設及び業務	指定期間
萩・福祉複合施設かがやき	自:平成22年4月1日 至:平成27年3月31日
萩市無田ヶ原口福祉複合施設おとずれ	自:平成20年4月1日 至:平成27年3月31日
萩市中津江・福祉複合施設なごみ	自:平成22年4月1日 至:平成27年3月31日
萩市見島ふれあいセンター	自:平成22年4月1日 至:平成27年3月31日
萩市かがやき介護予防センター	自:平成22年4月1日 至:平成27年3月31日
萩市楽々園	自:平成22年4月1日 至:平成27年3月31日
萩市生きがいと健康の村	自:平成22年4月1日 至:平成27年3月31日
萩市須佐・福祉複合施設やまびこ	自:平成23年4月1日 至:平成27年3月31日

《事業実績》

(1) 法人本部

①理事会の開催

開催数	開催年月日	出席者数	議題等
第1回	H24.5.29	出席者7名 書面表決者 3名	1. 議決事項 (1) 第1号 定款の変更について (2) 第2号 平成23年度事業報告及び決算報告について (3) 第3号 平成24年度補正予算(案)について (4) 第4号 評議員の選任について (5) 第5号 椿西福祉複合施設名称の決定について (6) 第6号 椿西福祉複合施設整備事業にかかる備品購入について (7) 第7号 萩市指月園・萩市救護所施設解体工事について
第2回	H24.10.11	出席者8名 書面表決者 1名	1. 議決事項 (1) 第1号 定款の変更について (2) 第2号 椿西福祉複合施設整備にかかる備品購入について
第3回	H24.12.14	出席者8名	1. 議決事項 (1) 第1号 基本財産の処分について (2) 第2号 規程の変更について
第4回	H25.2.14	出席者8名 書面表決者 2名	1. 議決事項 (1) 第1号 平成24年度補正予算(案)について (2) 第2号 平成25年度事業計画案及び収支予算案について (3) 第3号 奨学金制度の新設及び新規定について (4) 第4号 施設長の任免について (5) 第5号 事業所廃止について

②評議員会の開催

開催数	開催年月日	出席者数	議題等
第1回	H24.5.22	17名	1. 議決事項 (1) 第1号 定款の変更について (2) 第2号 平成23年度事業報告及び決算報告について (3) 第3号 平成24年度補正予算案について
第2回	H24.10.2	17名	1. 議決事項 (1) 第1号 定款の変更について
第3回	H24.12.14	12名	1. 議決事項 (1) 第1号 基本財産の処分について
第4回	H25.2.13	14名	1. 議決事項 (1) 第1号 平成24年度補正予算(案)について (2) 第2号 平成25年度事業計画案及び収支予算案について (3) 第3号 事業所廃止について

③監査会の開催

開催数	開催年月日	出席者	監査事項
第1回	H24.5.15	1. 監事 2. 立会人 【事務局】 【公認会計士中野勉事務所】	1. 監査事項 (1) 決算状況報告・事業報告 (2) 会計諸帳簿報告(下半期) (3) 契約・入札・理事長専決事項等(下半期) (4) 平成23年度山口県指導監査報告
第2回	H24.11.28	1. 監事 2. 立会人 【事務局】 【公認会計士中野勉事務所】	1. 監査事項 (1) 会計諸帳簿報告(上半期) (2) 経営状況報告 (3) 契約・入札・理事長専決事項等(上半期) (4) 平成24年度山口県指導監査報告

④職員採用

職員の退職により欠員が生じ、随時職員採用を実施しました。

i. 職員の採用状況

職 種	正職員	臨時職員	計
医師		1	1
看護職員	2	1	3
介護職員	5	37	42
調理員		2	2
清掃員		6	6
技術員		1	1
合 計	7	48	55

ii. 退職者状況(3月31日付退職者を含む)

但し、定年後の嘱託再雇用者を含む

職 種	正職員	臨時職員	計
看護職員	1		1
介護職員	9	10	19
介護支援専門員	1	1	2
清掃員		1	1
合 計	11	12	23

iii. 退職理由

	正規職員	臨時職員	計
1. 定 年 退 職	2	1	3
2. 結 婚	2		2
3. 自 己 都 合	7	11	18
合 計	11	12	23

iv. 職員の状況(平成25年3月31日現在)

職 種	正職員	嘱託職員	臨時職員	計
医師		1		1
施設長・課長・課長補佐級	9			9
係長級	12			12
理学療法士・作業療法士	3	2		5
ソーシャルワーカー(相談員)	23		2	25
看護師・准看護師	30	1	13	44
介護職員(登録ヘルパーを含む)	112	1	161	274
管理栄養士・栄養士	5			5
介護支援専門員	16	1		17
保育士			2	2
事務員	7	1	2	10
技術員		1	18	19
調理員			11	11
合 計	217	8	209	434

(注)3月31日付退職者を含む

v. 職員の推移

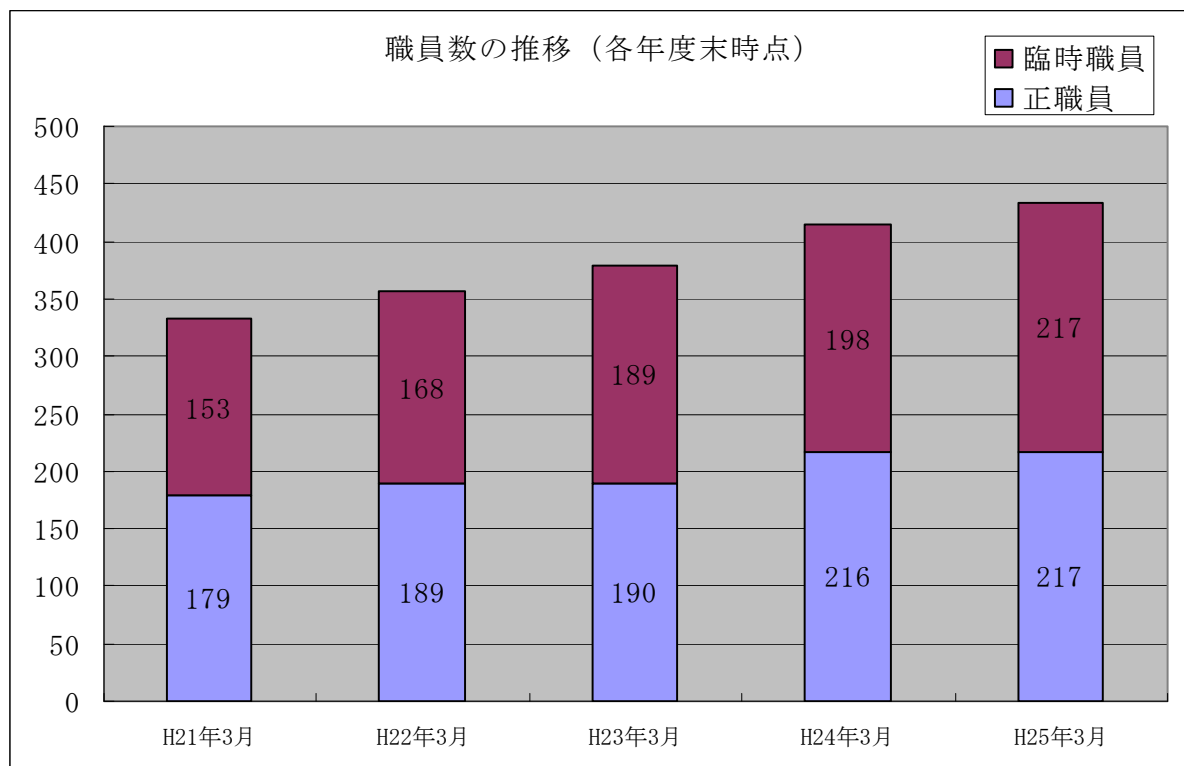

⑤整備事業等

(イ) 福祉複合施設つばき整備事業(約 176,810 万円)

福祉複合施設つばき建物	約 167,998 万円
外灯・その他設備等	約 7,624 万円
設計・監理・建築確認等	約 1,062 万円
萩循環まあるバス進入路拡幅工事外	約 126 万円

(ロ) 車両整備(約 1,666 万円)

リフト付送迎車両外 11 台	約 1,666 万円
----------------	------------

(ハ) 器具備品等(約 21,496 万円)

救護施設つばき	電動ベッド・医療器具・畳ベッド外	約 5,742 万円
養護老人ホームつばき	電動ベッド・医療機器・畳ベッド外	約 6,770 万円
ケアハウスつばき	電動ベッド・医療器具・畳ベッド外	約 8,387 万円
老人保健施設外	厨房・医療器具等(プラストチャー・大型吸引器外)	約 597 万円

(ニ) 無形固定資産(約 160 万円)

介護保険システム	約 128 万円
水道施設利用権	約 32 万円

(1) 第1種社会福祉事業

ア. 萩市特別養護老人ホームかがやき（入所50床）

《利用者実績》

月	実日数	実利用者数	延利用者数	稼働率
4	30	50	1,486	99.1%
5	31	53	1,528	98.6%
6	30	50	1,496	99.7%
7	31	51	1,538	99.2%
8	31	50	1,550	100.0%
9	30	50	1,470	98.0%
10	31	49	1,509	97.4%
11	30	50	1,468	97.9%
12	31	51	1,459	94.1%
1	31	51	1,483	95.7%
2	28	51	1,320	94.3%
3	31	49	1,490	96.1%
計		605	17,797	97.5%

《利用者の状況》

平成25年3月31日現在 在籍者

年齢	男	女	計
64歳以下	1		1
65歳以上～70歳未満	2		2
70歳以上～75歳未満	3	1	4
75歳以上～80歳未満		2	2
80歳以上～85歳未満	3	7	10
85歳以上～90歳未満		9	9
90歳以上～95歳未満	3	12	15
95歳以上～100歳未満		4	4
100歳以上		2	2
計	12	37	49
平均年齢	76.8	88.2	85.4

特別養護老人ホームかがやき年間延入所者数の推移

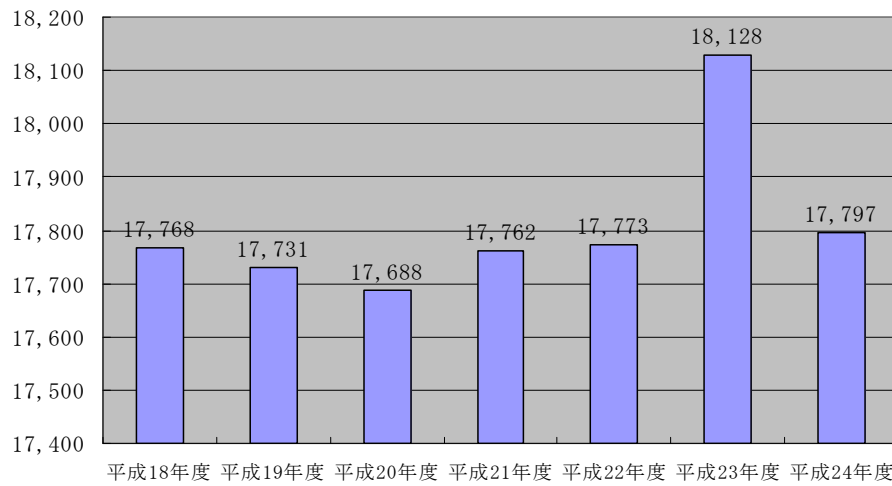

特別養護老人ホームかがやき平均年齢の推移

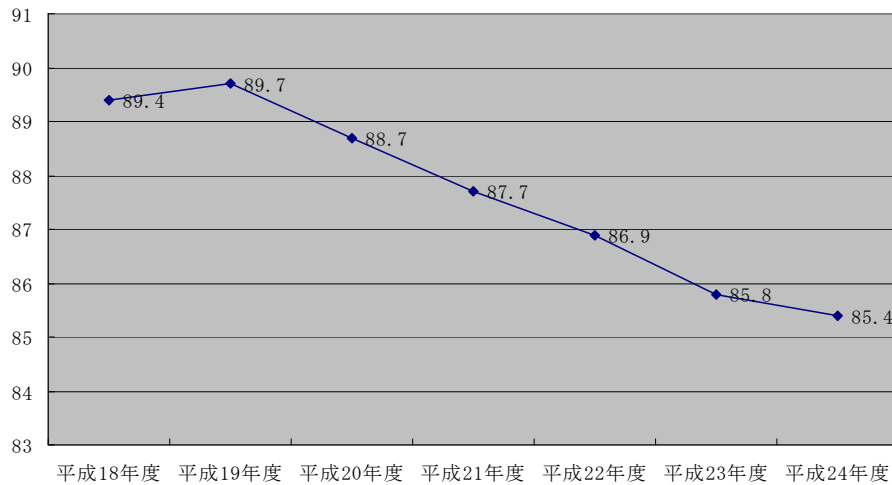

特別養護老人ホームかがやき年間平均要介護度の推移

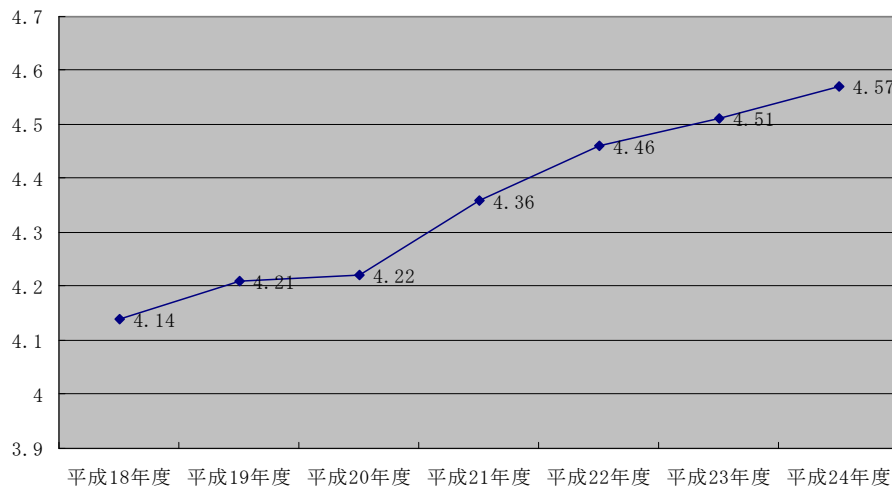

平成 25 年 3 月 31 日現在 在籍者

区分	要介護 1	要介護 2	要介護 3	要介護 4	要介護 5	計	平均要介護度
要介護度の状況	0	0	3	16	30	49	4.55

区分	自立	一部介助	全介助	計
食事介助の状況	14	10	25	49

区分	トイレ 自立	トイレ 介助	トイレ・ ポータブ ル併用	オムツ ・トイレ 併用	オムツ	カテーテ ル・その他	計
排泄介助の状況	1	1	2	18	27	0	49

区分	独立歩行	杖・介助 歩行	歩行器	車椅子・ 自立	車椅子・ 半介助	車椅子・ 全介助	計
移動介助の状況	1	3	0	7	2	36	49

区分	一般浴			特別浴	清拭	計
	自立	一部介助	全介助			
入浴介助の状況	0	9	17	23	0	49

区分	安全ベルト	介護衣	ベッド柵の囲み	その他 (ミトン等)	計
身体拘束の状況	0	0	0	0	0

イ. 養護老人ホームつばき（入所 50 床・ショート 4 床）

《利用者実績》

月	実日数	入所			生活支援ショート		
		実利用者数	延利用者数	稼働率	実利用者数	延利用者数	稼働率
4	30	46	1,324	88.3%			
5	31	46	1,362	87.9%	1	5	-
6	30	46	1,293	86.2%			
7	31	45	1,303	84.1%			
8	31	43	1,333	86.0%	1	5	-
9	30	43	1,282	85.5%	1	5	-
10	31	43	1,302	84.0%			
11	30	44	1,364	90.9%			
12	31	44	1,364	88.0%			
1	31	44	1,364	88.0%			
2	28	44	1,226	87.6%			
3	31	44	1,364	88.0%	1	3	
計		532	15,881	87.0%	-	-	-

《利用者の状況》

平成 25 年 3 月 31 日現在 在籍者

年齢	男	女	計
64 歳以下			0
65 歳以上～70 歳未満	2	1	3
70 歳以上～75 歳未満	4	2	6
75 歳以上～80 歳未満	2	8	10
80 歳以上～85 歳未満	3	7	10
85 歳以上～90 歳未満	1	8	9
90 歳以上	1	5	6
計	13	31	44
平均年齢	78.1	83.1	81.6

養護老人ホームつばき年間延利用者数の推移

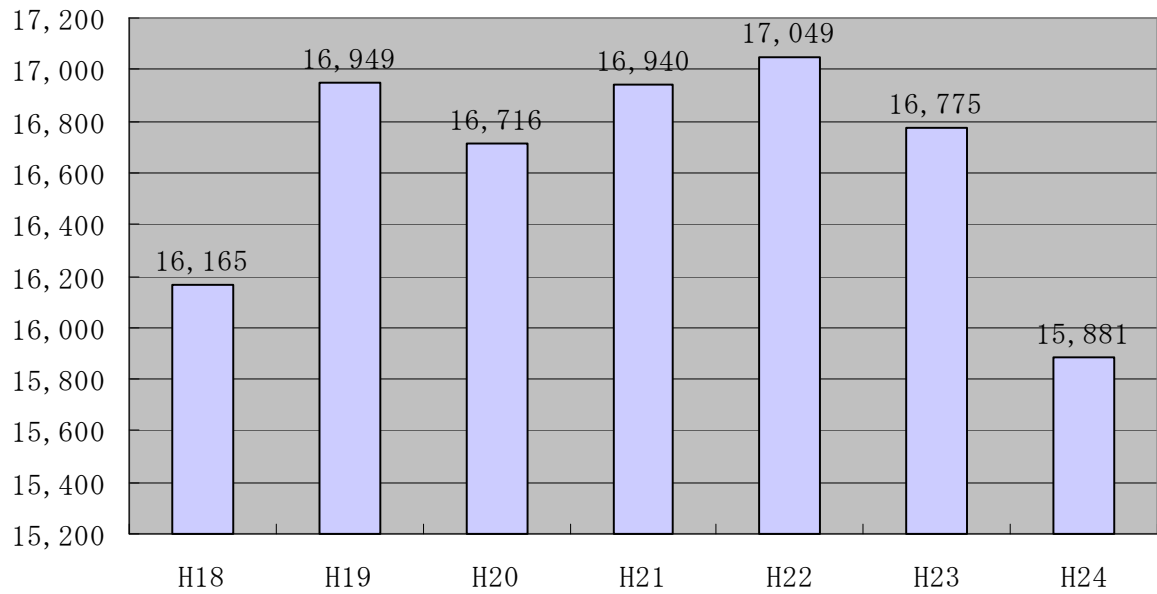

養護老人ホームつばき平均年齢の推移(各年度末)

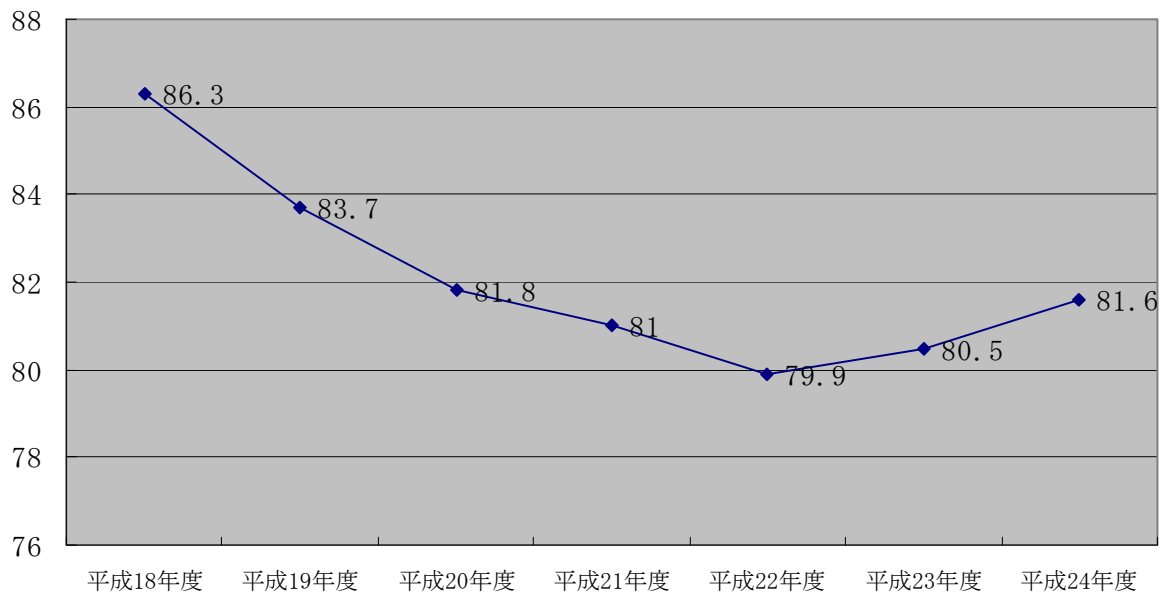

平成 25 年 3 月 31 日現在 在籍者

区分	自立	要支援 1	要支援 2	要介護 1	要介護 2	要介護 3	要介護 4	要介護 5	計
要介護度の状況	22	0	1	7	5	4	2	3	44

区分	自立	I	II	II a	II b	III	III a	III b	IV	M	計
認知症高齢者の日常生活自立度	21	5	0	3	6	0	5	0	4	0	44

区分	J		A		B		C		計
	1	2	1	2	1	2	1	2	
障害老人の日常生活自立度	8	6	22	4	1	1	0	2	44

区分	自立	一部介助	全介助	計
食事介助の状況	40	1	3	44

区分	一般浴			特別浴	清拭	計
	自立	一部介助	全介助			
入浴介助の状況	25	5	14	0	0	44

区分	トイレ自立	トイレ介助	トイレ・ポータブル併用	オムツ・トイレ併用	オムツ	カテーテル・その他	計
排泄介助の状況	25	12	2	0	5	0	44

区分	独立歩行	杖・介助歩行	歩行器	車椅子・自立	車椅子・半介助	車椅子・全介助	計
移動介助の状況	31	4	4	0	0	5	44

ウ. 救護施設つばき（入所 60 床）

《利用者実績》

月	実日数	実利用者数	延利用者数	稼働率
4	30	59	1,770	98.3%
5	31	58	1,798	96.6%
6	30	57	1,710	95.0%
7	31	59	1,829	98.3%
8	31	60	1,860	100.0%
9	30	60	1,800	100.0%
10	31	58	1,798	96.6%
11	30	57	1,710	95.0%
12	31	55	1,705	91.6%
1	31	54	1,674	90.0%
2	28	52	1,456	86.6%
3	31	52	1,612	86.6%
計		681	20,722	94.6%

《利用者の状況》

平成 25 年 3 月 31 日現在 在籍者

年齢	男	女	計
55 歳未満	5	2	7
55 歳以上～60 歳未満	6	4	10
60 歳以上～65 歳未満	8	3	11
65 歳以上～70 歳未満	2	6	8
70 歳以上～75 歳未満	8	1	9
75 歳以上～80 歳未満	1	4	5
80 歳以上～85 歳未満	3	0	3
85 歳以上～90 歳未満	2	1	3
90 歳以上	0	0	0
計	35	21	56
平均年齢	65.7	64.1	65.1

救護施設つばき年間延利用者数の推移

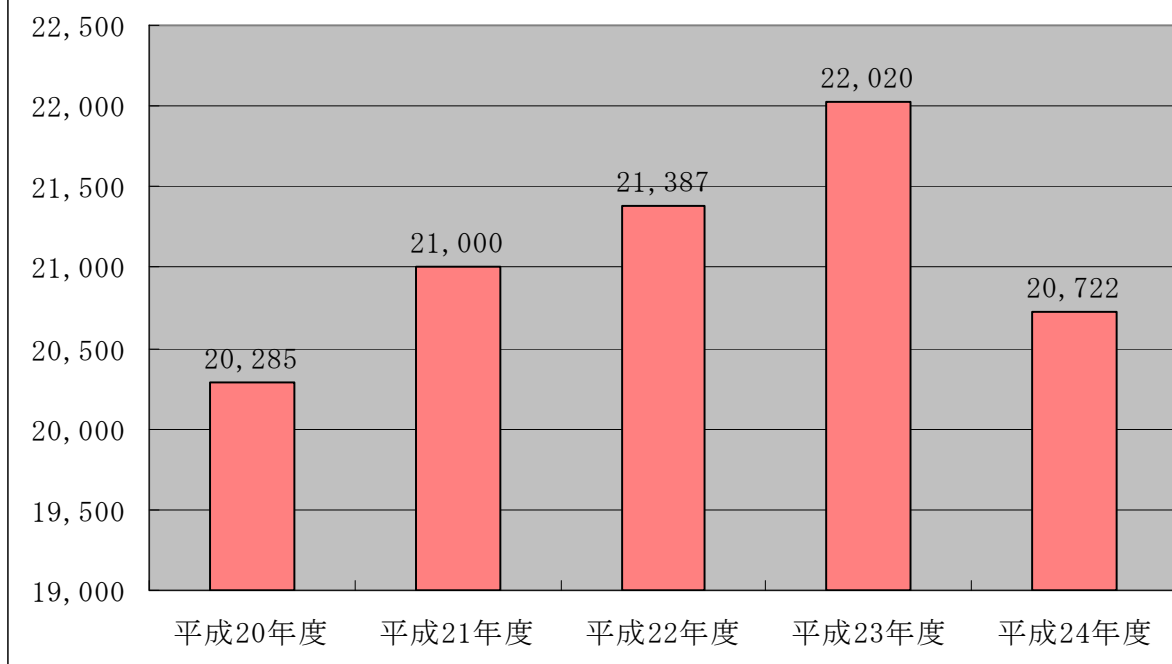

平成 25 年 3 月 31 日現在 在籍者

《利用者の状況》

区分	自立	一部介助	全介助	計
食事介助の状況	50	6	0	56

区分	一般浴			特別浴	清拭	計
	自立	一部介助	全介助			
入浴介助の状況	32	8	15	1	0	56

区分	トイレ 自立	トイレ 介助	トイレ・ ポータブ ル併用	オムツ ・トイレ 併用	オムツ	カテーテ ル・その他	計
排泄介助の状況	44	0	0	11	1	0	56

区分	独立歩行	杖・介助 歩行	歩行器	車椅子・ 自立	車椅子・ 半介助	車椅子・ 全介助	計
移動介助の状況	47	2	2	1	3	1	56

《障害の状況》

知的障害者数	精神障害者数	身体障害者数	療育手帳保持者		精神障害者保健福祉手帳保持者			身体障害者手帳保持者		
			A	B	1級	2級	3級	2級	3級	4級
21	34	13	5	4	1	28	1	2	3	4

※重複障害を含む

エ. ケアハウスつばき（入所 50 床）《利用者実績》

月	実日数	実利用者数	延利用者数	稼働率
4	30			
5	31			
6	30			
7	31			
8	31			
9	30			
10	31			
11	30			
12	31			
1	31			
2	28			
3	31	24	279	18.0%
計		24	279	18.0%

※平成 25 年 3 月 1 日開設

《利用者の状況》

平成 25 年 3 月 31 日現在 在籍者

年齢	男	女	計
64 歳以下	0	0	0
65 歳以上～70 歳未満	1	0	1
70 歳以上～75 歳未満	1	1	2
75 歳以上～80 歳未満	0	1	1
80 歳以上～85 歳未満	2	2	4
85 歳以上～90 歳未満	1	5	6
90 歳以上	1	9	10
計	6	18	24
平均年齢	80.7	88.7	86.7

平成 25 年 3 月 31 日現在 在籍者

《利用者の状況》

区分	自立	要支援 1	要支援 2	要介護 1	要介護 2	要介護 3	要介護 4	要介護 5	計
要介護度の状況	0	0	4	10	8	2	0	0	24

区分	自立	I	II	IIa	IIb	III	IIIa	IIIb	IV	M	計
認知症高齢者の日常生活自立度	0	13	1	3	3	2	1	1	0	0	24

区分	J		A		B		C		計
	1	2	1	2	1	2	1	2	
障害老人の日常生活自立度	4	0	7	12	1	0	0	0	24

区分	自立	一部介助	全介助	計
食事介助の状況	23	1	0	24

区分	一般浴			特別浴	清拭	計
	自立	一部介助	全介助			
入浴介助の状況	0	24	0	0	0	24

区分	トイレ自立	トイレ介助	トイレ・ポータブル併用	オムツ・トイレ併用	オムツ	カテーテル・その他	計
排泄介助の状況	18	5	1	0	0	0	24

区分	独立歩行	杖・介助歩行	歩行器	車椅子・自立	車椅子・半介助	車椅子・全介助	計
移動介助の状況	6	8	6	4	0	0	24

(2) 第2種社会福祉事業

ア 老人居宅介護等事業の経営

① 萩市ヘルパーステーションかがやき

月	実施 日数	介護保険・介護予防		
		実利用者数	延利用者数	1日平均
4	30	198	2,100	70.0
5	31	189	2,105	67.9
6	30	194	2,119	70.6
7	31	196	2,106	67.9
8	31	186	1,975	63.7
9	30	185	1,889	62.9
10	31	191	1,958	63.1
11	30	183	1,837	61.2
12	31	180	1,871	60.3
1	31	178	1,811	58.4
2	28	172	1,688	60.2
3	31	175	1,859	59.9
計		2,227	23,318	63.8

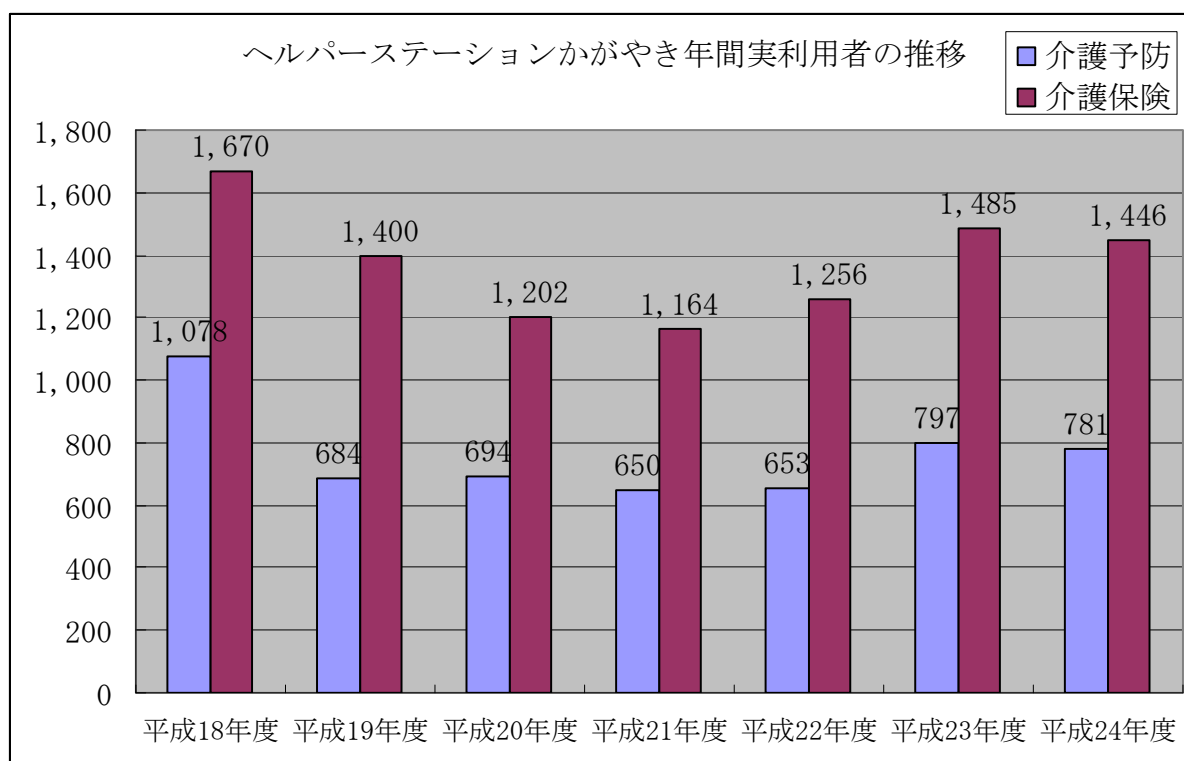

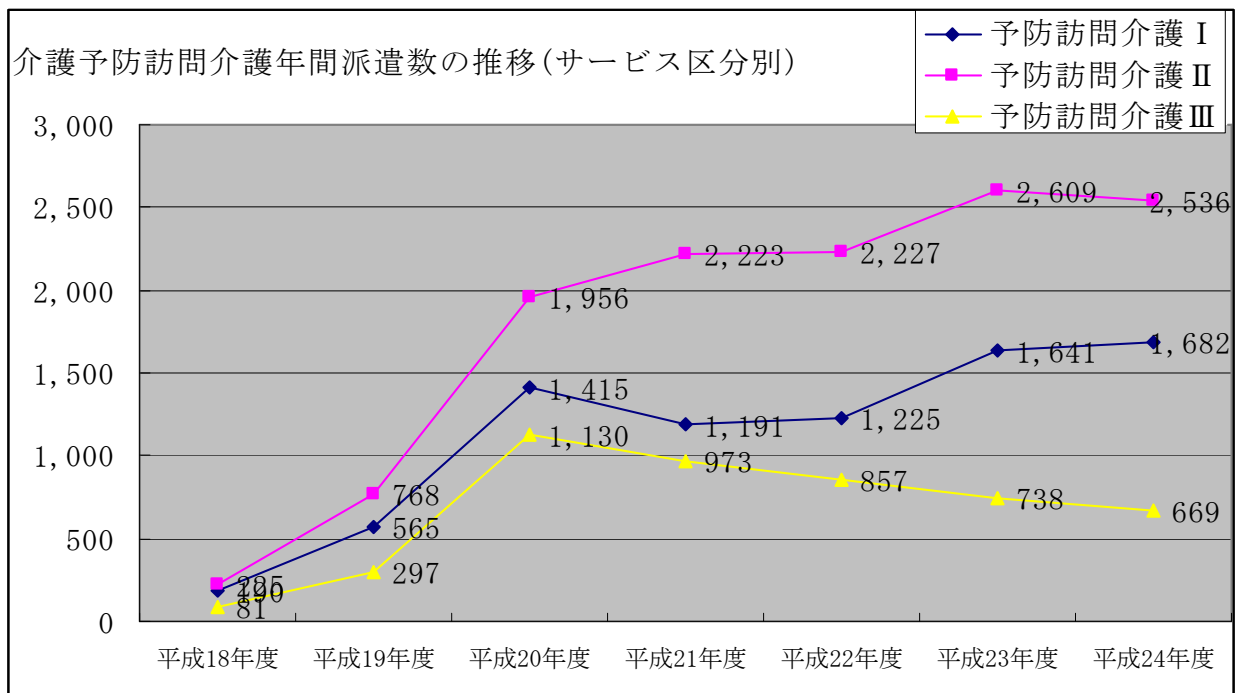
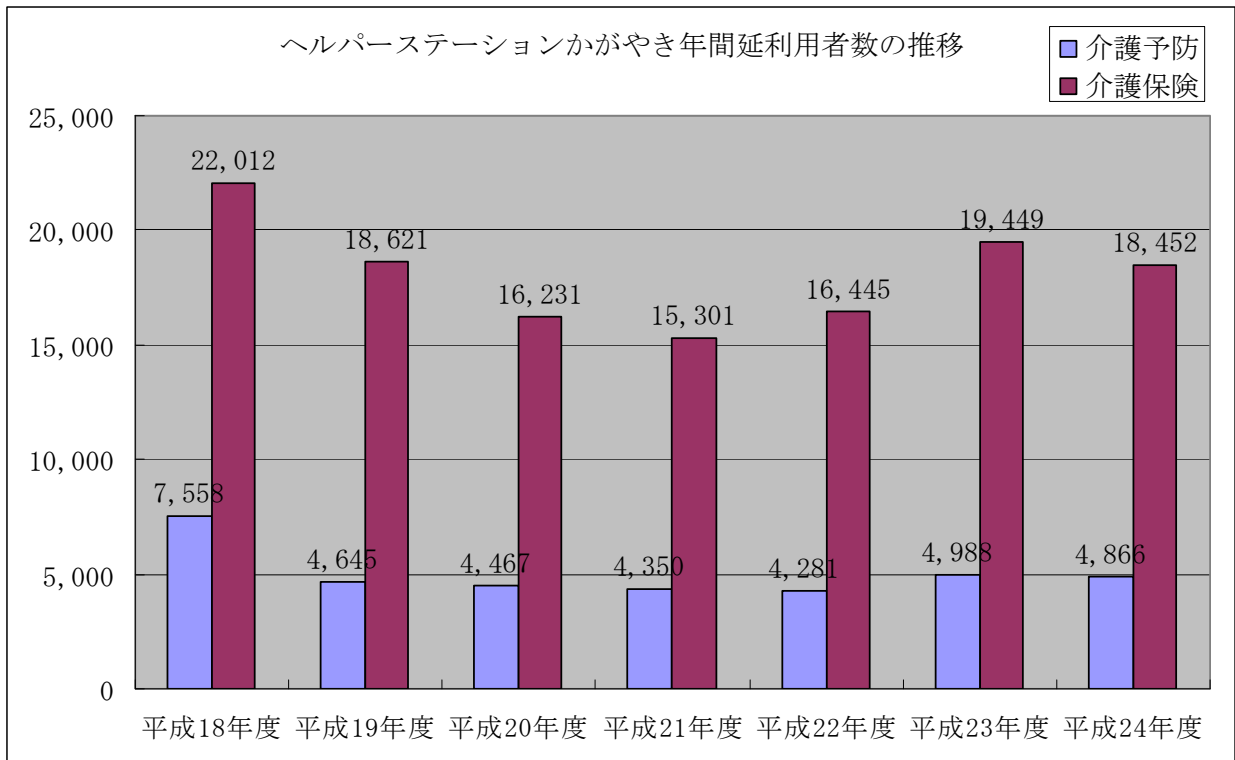

- ・ 予防訪問介護 I 週 1 回程度介護が必要
- ・ 予防訪問介護 II 週 2 回程度介護が必要
- ・ 予防訪問介護 III 週 3 回以上介護が必要

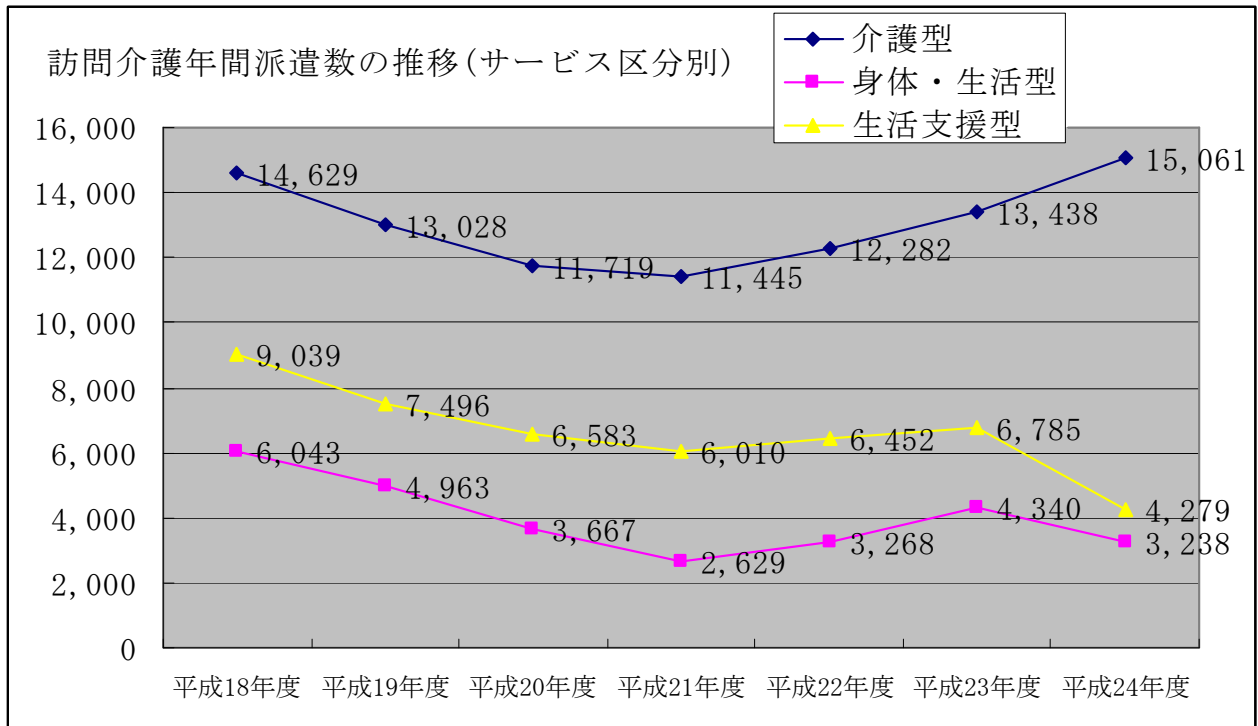

②萩市ヘルパーステーションつばき

月	実施日数	介護保険・介護予防		
		実利用者数	延利用者数	1日平均
4	30	20	2,691	89.7
5	31	20	2,830	91.2
6	30	20	2,543	84.7
7	31	19	2,573	83.0
8	31	19	2,832	91.3
9	30	19	2,756	91.8
10	31	19	2,656	85.6
11	30	19	2,568	85.6
12	31	19	2,717	87.6
1	31	19	2,676	86.3
2	28	19	2,277	81.3
3	31	19	2,442	78.7
計		231	31,561	86.4

萩市ヘルパーステーションつばき年間実利用者数の推移

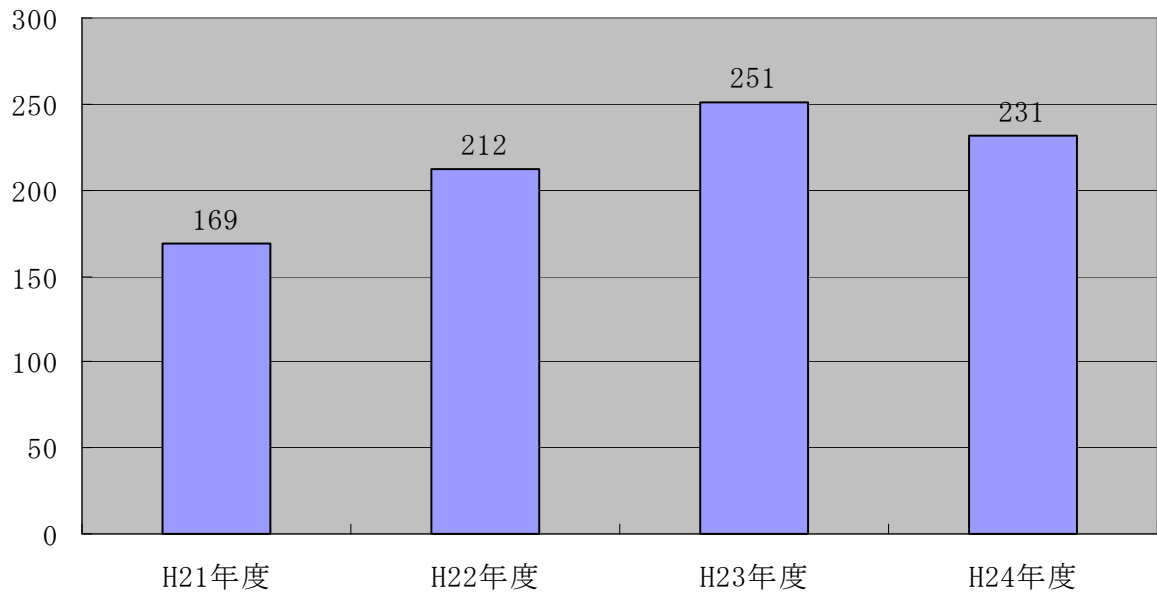

萩市ヘルパーステーションつばき年間延利用者数の推移

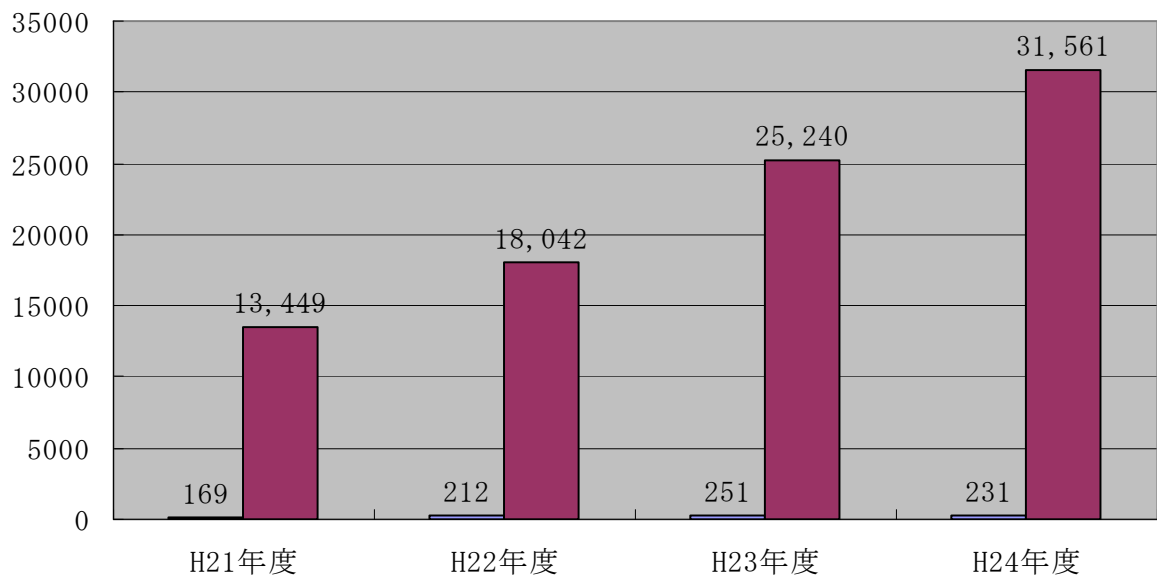

③萩市ヘルパーステーションやまびこ

月	実施日数	介護保険・介護予防		
		実利用者数	延利用者数	1日平均
4	30	34	329	10.9
5	31	32	345	11.1
6	30	32	348	11.6
7	31	36	345	11.1
8	31	32	318	10.2
9	30	33	326	10.8
10	31	33	360	11.6
11	30	34	341	11.3
12	31	34	313	10.0
1	31	32	278	8.9
2	28	29	281	10.0
3	31	27	307	9.9
計		388	3,891	10.6

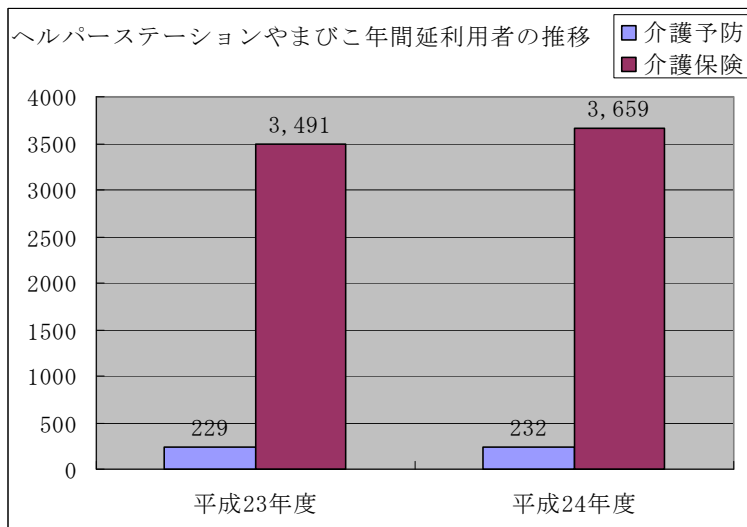
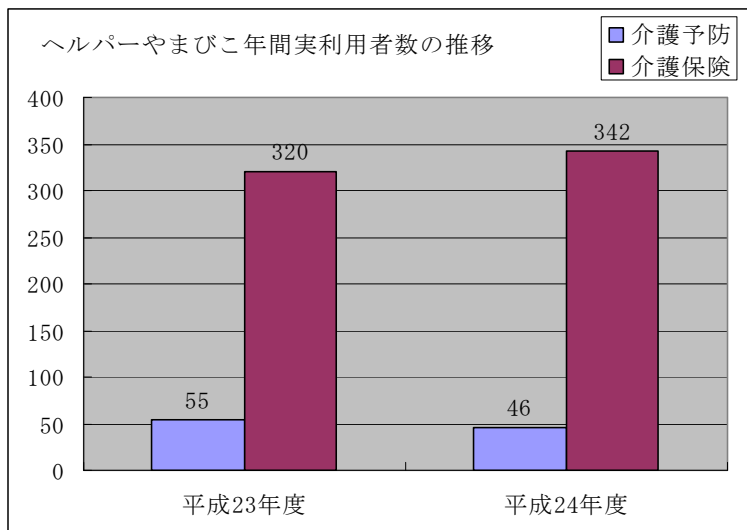

イ 老人デイサービス事業の経営

①萩市デイサービスセンターかがやき（営業日：365日 定員：50名）

月	実施 日数	介護予防		要介護		延利用 者 数 合 計	1日 平均	稼働 率
		実利用 者 数	延利用 者 数	実利用 者 数	延利用 者 数			
4	30	7	48	123	965	1,013	33.7	67.5%
5	31	7	51	123	1,033	1,135	36.6	73.2%
6	30	7	51	118	901	1,003	33.4	66.8%
7	31	6	41	119	912	994	32.0	64.1%
8	31	7	39	113	954	1,032	33.2	66.5%
9	30	7	45	118	968	1,058	35.2	70.5%
10	31	7	44	117	988	1,076	34.7	69.4%
11	30	6	41	115	970	1,052	35.0	70.1%
12	31	6	38	114	976	1,052	33.9	67.8%
1	31	8	36	114	990	1,062	34.2	68.5%
2	28	7	45	111	923	1,013	36.1	72.3%
3	31	8	57	114	1,023	1,137	36.6	73.3%
計		83	536	1,399	11,603	12,627	34.7	69.4%

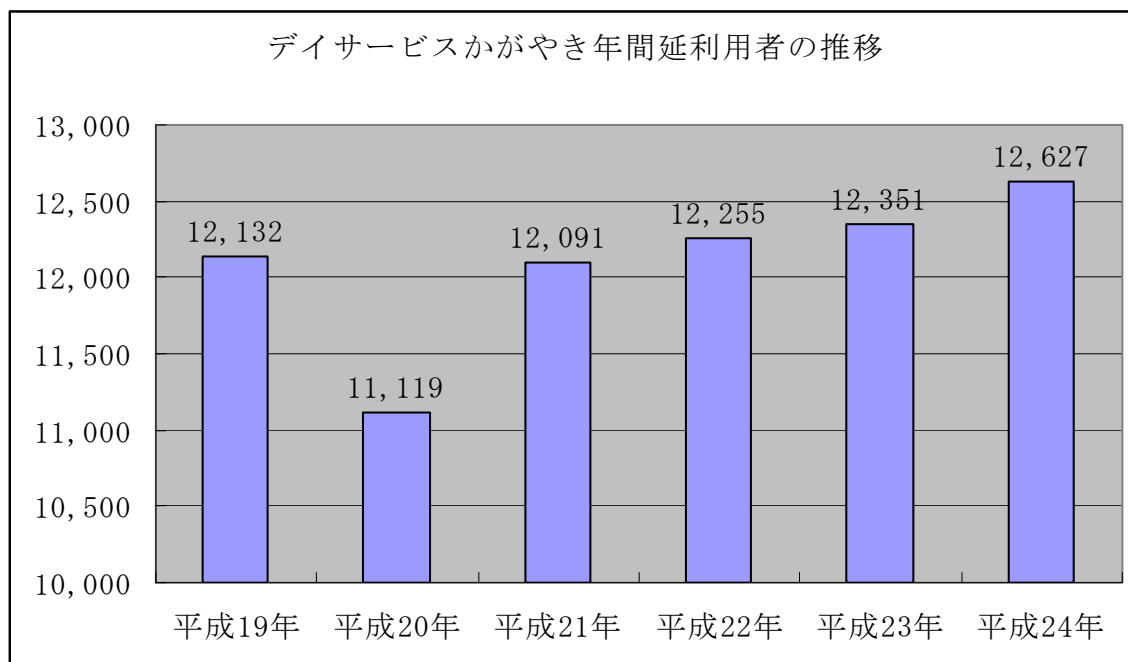

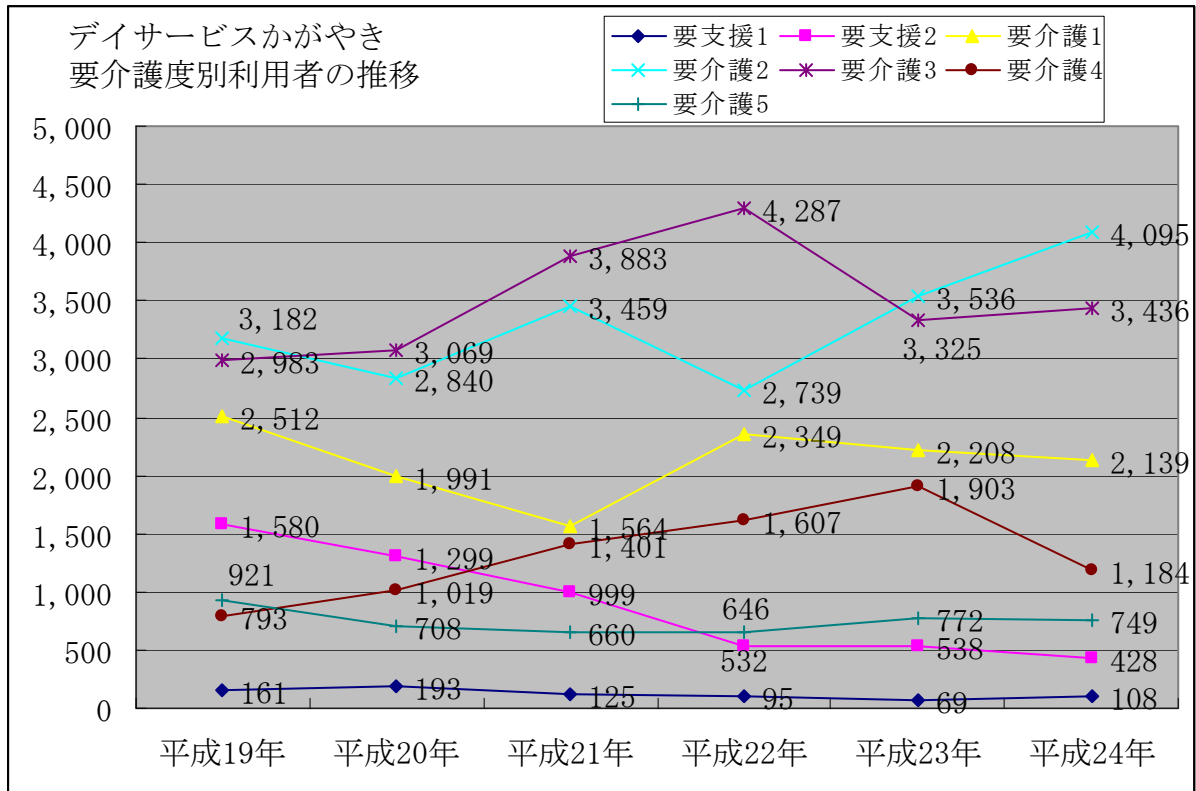

②萩市デイサービスセンター楽々園（営業日：月～金 定員：30名（介護保険）+10名（自立））

月	実施 日数	介護予防		要介護		延利用者 数合計	1日 平均	稼働率
		実利用者数	延利用者数	実利用者数	延利用者数			
4	21	27	148	37	311	459	21.8	72.8%
5	23	29	169	41	374	543	23.6	78.6%
6	21	27	157	42	366	523	24.9	83.0%
7	21	28	169	38	346	515	24.5	81.7%
8	23	29	165	34	326	491	21.3	71.1%
9	20	33	187	36	284	471	23.5	78.5%
10	23	36	217	38	317	534	23.2	77.3%
11	22	35	203	38	308	511	23.2	77.4%
12	20	35	170	39	292	462	23.1	77.0%
1	20	34	190	33	284	474	23.7	79.0%
2	19	33	183	34	264	447	23.5	78.4%
3	21	31	167	34	287	454	21.6	72.0%
計		377	2,125	444	3,759	5,884	23.1	77.2%

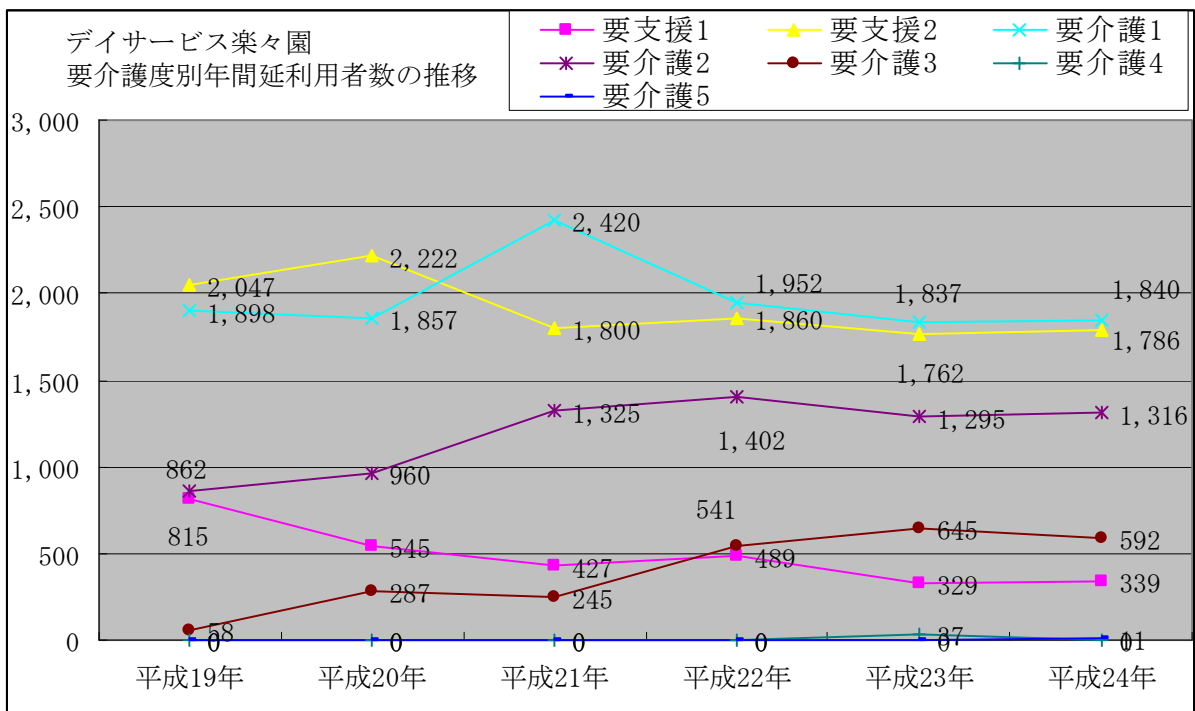
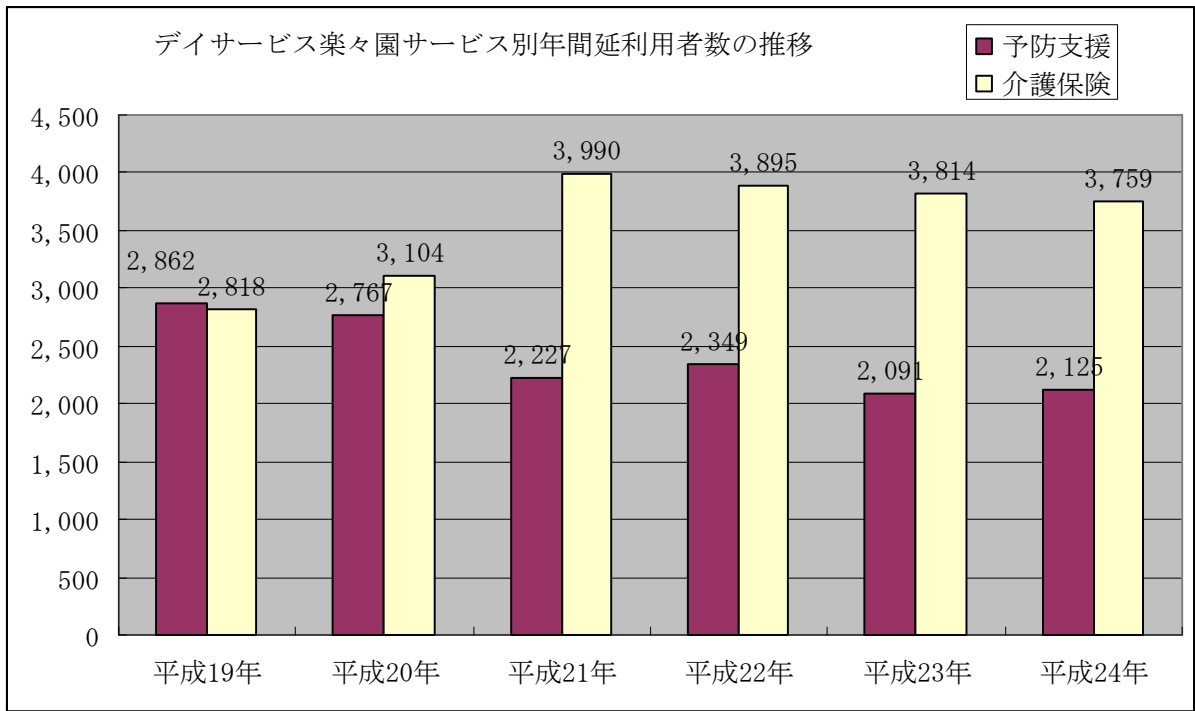

③萩市中津江デイサービスセンターなごみ（営業日：毎日 定員：35名）

月	実施 日数	介護予防		要介護		延利用者 数合計	1日 平均	稼働率
		実利用者数	延利用者数	実利用者数	延利用者数			
4	30	5	37	76	651	688	22.9	65.5%
5	31	5	40	77	653	693	22.3	63.8%
6	30	5	43	77	656	699	23.3	66.5%
7	31	6	42	75	660	702	22.6	64.7%
8	31	6	42	76	658	700	22.5	64.5%
9	30	6	30	75	640	670	22.3	63.8%
10	31	5	28	73	642	670	21.6	61.7%
11	30	5	33	70	633	666	22.2	63.4%
12	31	5	37	74	644	681	21.9	62.7%
1	31	5	35	64	570	605	19.5	55.7%
2	28	5	35	62	523	558	19.9	56.9%
3	31	6	37	64	598	635	20.4	58.5%
計		64	439	863	7,528	7,967	21.8	62.3%

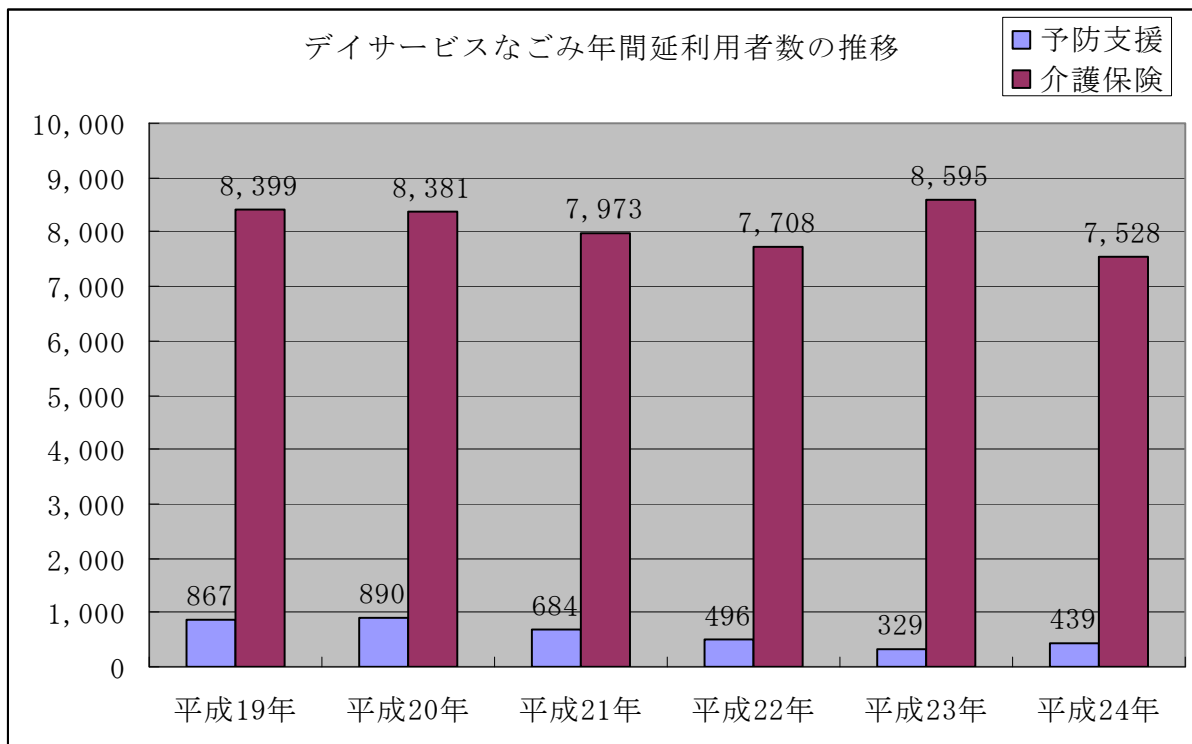

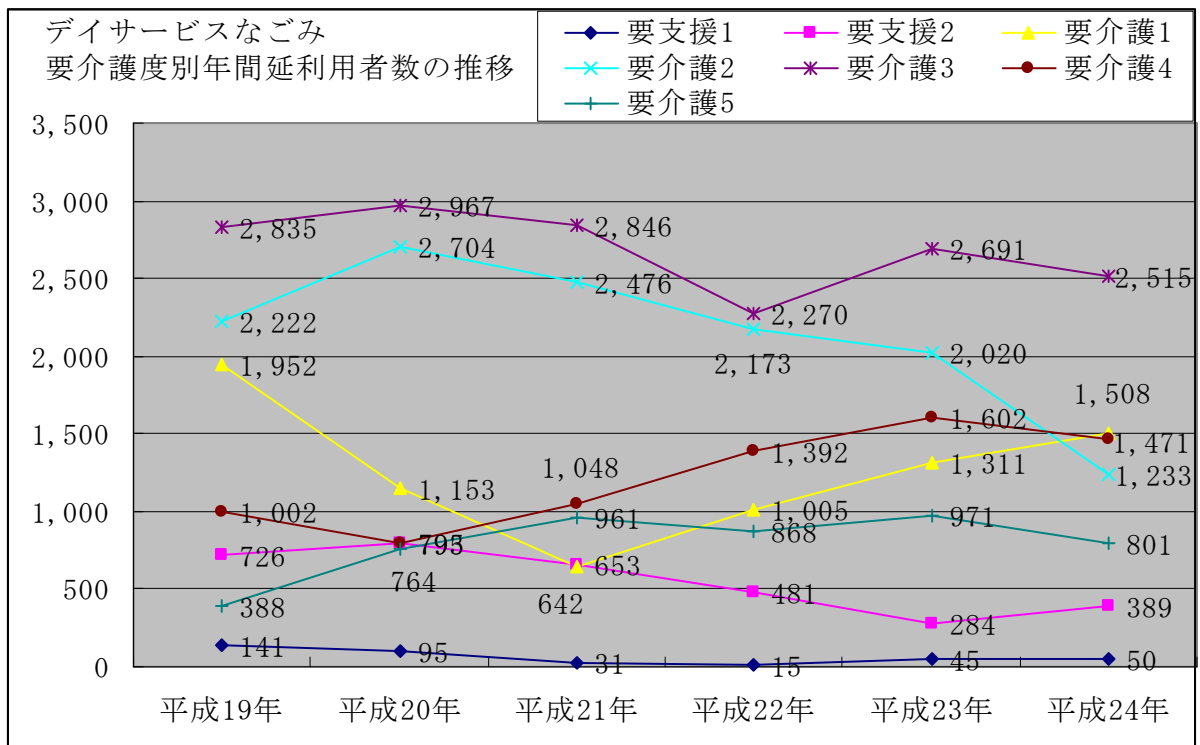

④萩市無田ヶ原口デイサービスセンターおとずれ（営業日：月～金 定員：50名）

月	実施 日数	介護予防		要介護		延利用者 数合計	1日 平均	稼働率
		実利用者数	延利用者数	実利用者数	延利用者数			
4	21	31	172	67	518	690	32.8	65.7%
5	23	31	194	62	513	707	30.7	61.4%
6	21	33	198	63	506	704	33.5	67.0%
7	22	34	206	67	544	750	34.0	68.1%
8	23	35	192	67	555	747	32.4	64.9%
9	20	35	183	65	486	669	33.4	66.9%
10	23	34	198	66	581	779	33.8	67.7%
11	22	36	206	66	529	735	33.4	66.8%
12	20	34	184	61	442	626	31.3	62.6%
1	20	35	175	61	442	617	30.8	61.7%
2	20	33	175	61	418	593	29.6	59.3%
3	21	37	189	60	440	629	29.9	59.9%
計		408	2,272	766	5,974	8,246	32.2	64.4%

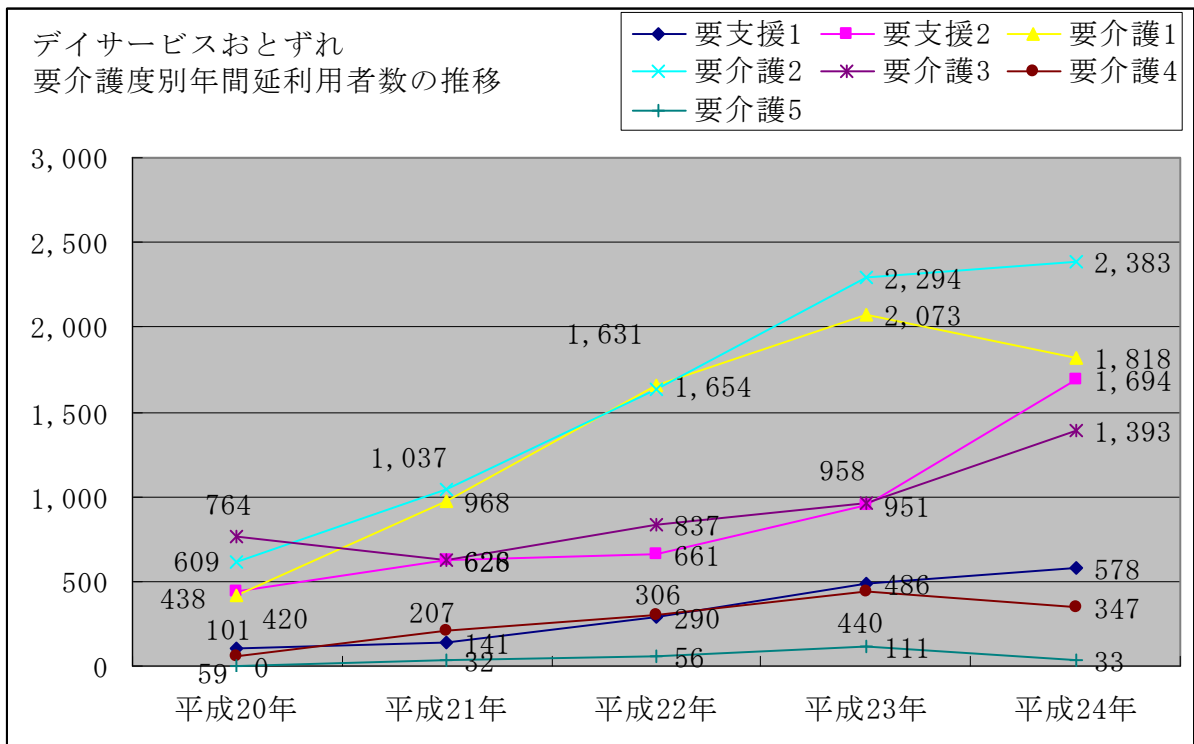
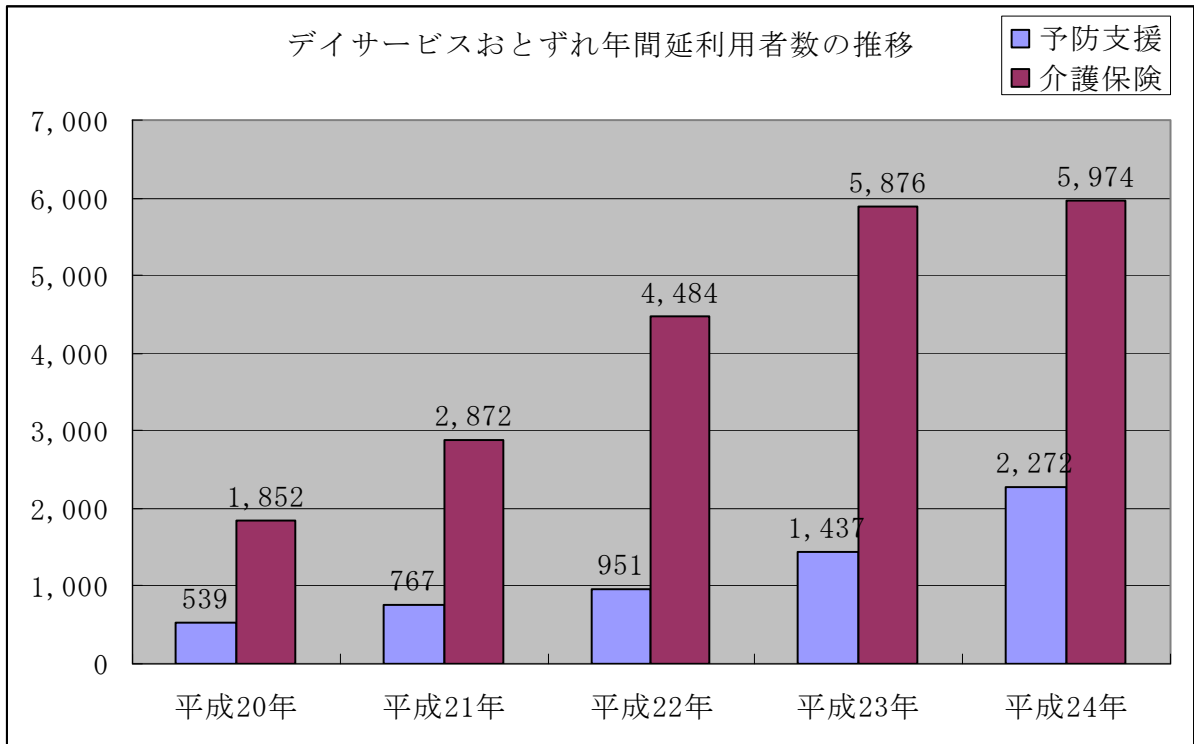

⑤萩市デイサービスセンターみしま（営業日：月～金 定員：10名）

月	実施 日数	介護予防		要介護		延利用者 数合計	1日 平均	稼働率
		実利用者数	延利用者数	実利用者数	延利用者数			
4	20	5	32	8	48	80	4.0	40.0%
5	21	5	29	9	56	85	4.0	40.4%
6	21	5	25	10	100	125	5.9	59.5%
7	21	3	11	12	66	77	3.6	36.6%
8	23	2	13	10	60	73	3.1	31.7%
9	19	2	11	9	66	77	4.0	40.5%
10	22	2	14	11	92	106	4.8	48.1%
11	21	3	17	10	93	110	5.2	52.3%
12	20	3	16	10	91	107	5.3	53.5%
1	20	3	16	11	78	94	4.7	47.0%
2	19	4	19	11	83	102	5.3	53.6%
3	20	3	14	11	92	106	5.3	53.0%
計		40	217	122	925	1,142	4.6	46.2%

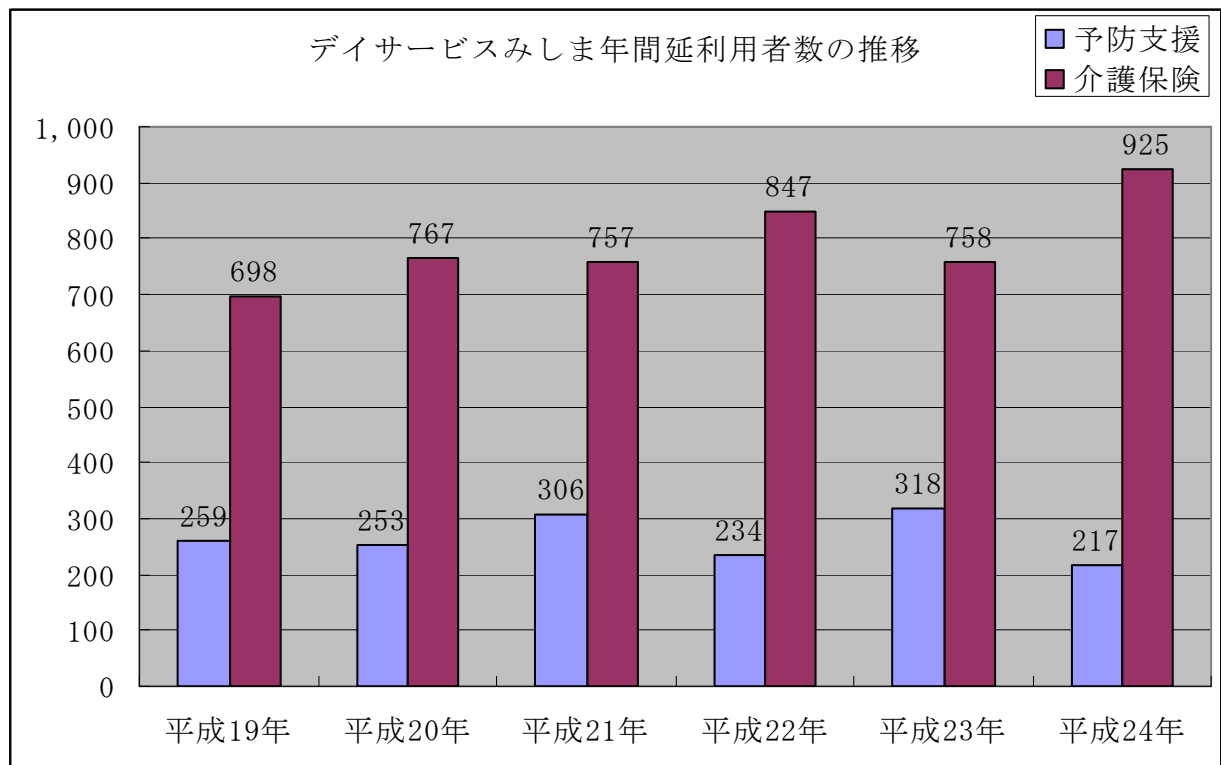

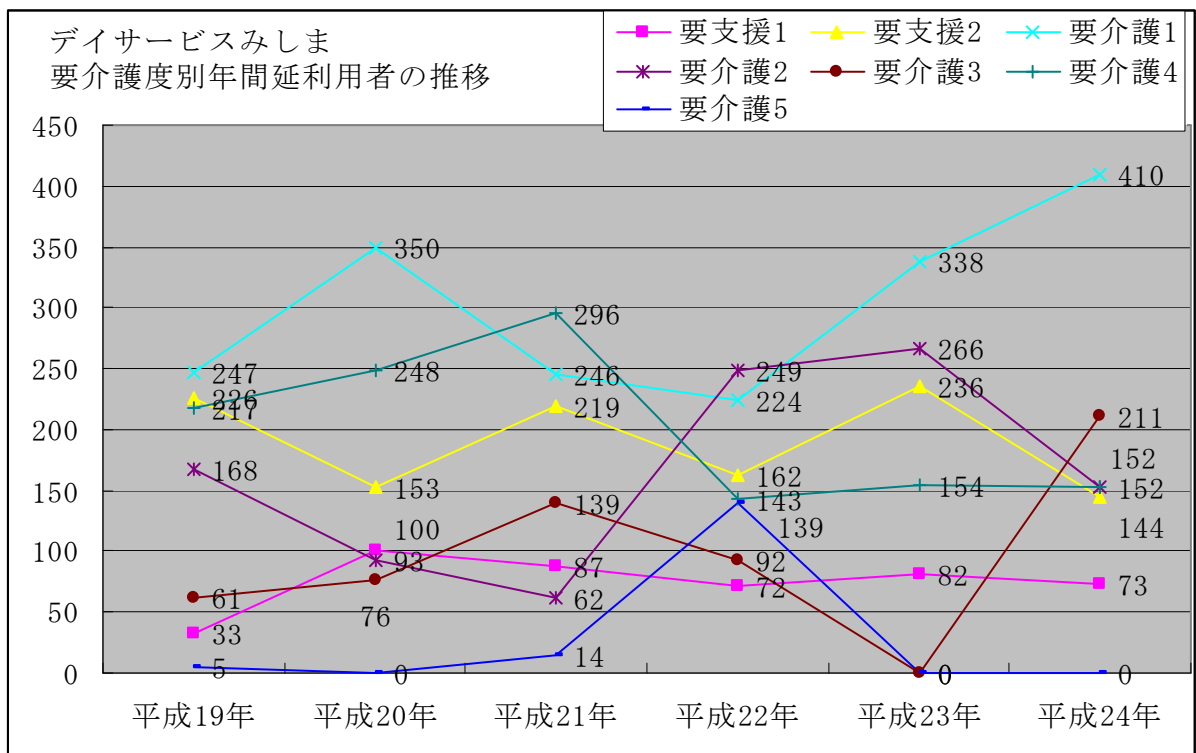

⑥田万川小規模デイホームうたたね（営業日：毎日 定員：15名）

月	実施 日数	介護予防		要介護		延利用者 数合計	1日 平均	稼働率
		実利用者数	延利用者数	実利用者数	延利用者数			
4	30	1	4	36	254	258	8.6	57.3%
5	31	0	0	35	231	231	7.4	48.1%
6	30	1	4	37	257	261	8.7	58.0%
7	31	1	4	39	267	271	8.7	56.4%
8	31	1	3	37	259	262	8.4	54.5%
9	30	1	4	37	261	265	8.8	58.8%
10	31	1	4	35	271	275	8.8	57.2%
11	30	1	4	35	254	258	8.6	57.3%
12	31	1	3	32	235	238	7.6	49.5%
1	31	1	4	28	219	223	7.1	46.4%
2	28	1	3	29	215	218	7.8	51.9%
3	31	1	4	32	248	252	8.1	52.5%
計		11	41	412	2,971	3,012	8.2	55.0%

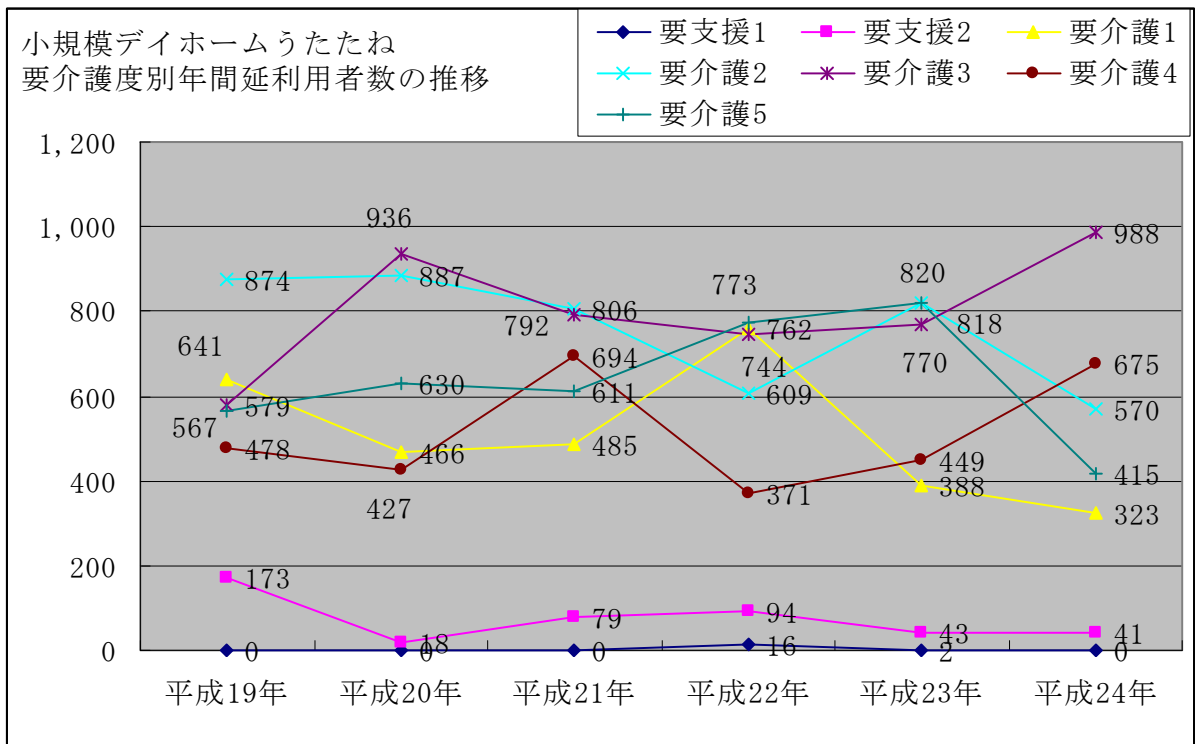
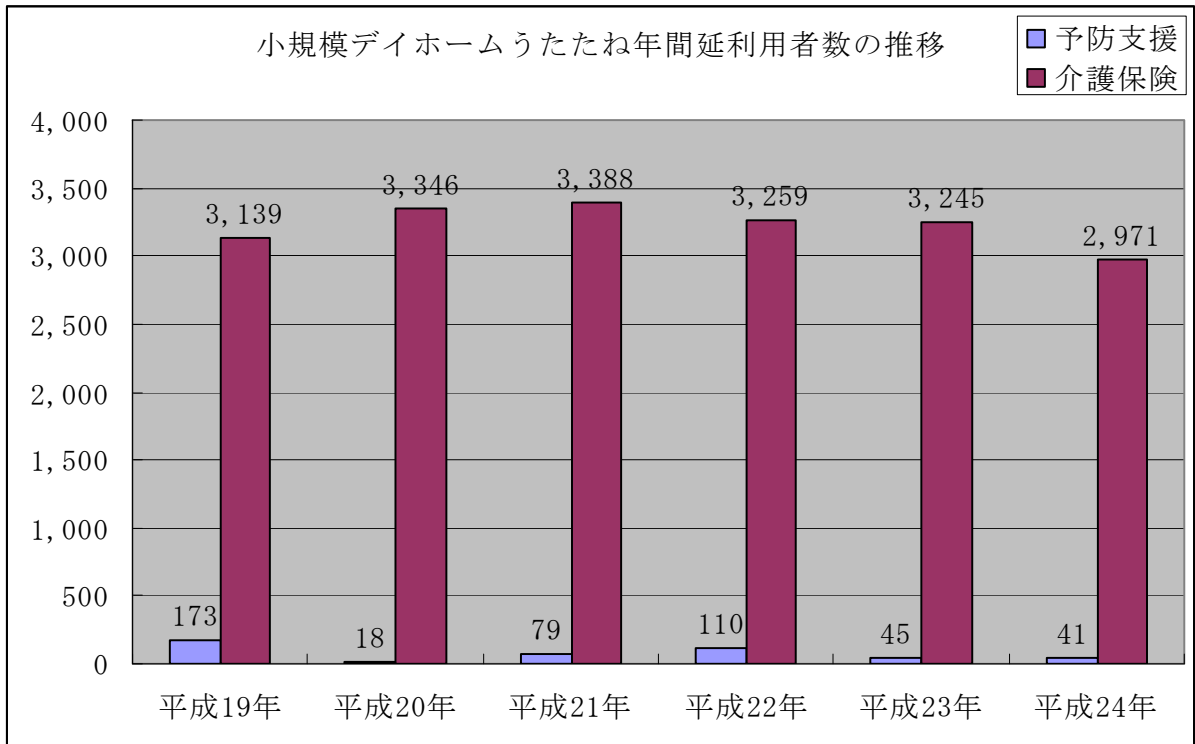

⑦小規模デイホーム朝陽の家（営業日：月～土 定員：10名）

月	実施 日数	介護予防		要介護		延利用者 数合計	1日 平均	稼働率
		実利用者数	延利用者数	実利用者数	延利用者数			
4	24	2	15	15	157	172	7.1	71.6%
5	27	2	16	16	201	217	8.0	80.3%
6	26	2	15	14	207	222	8.5	85.3%
7	26	3	24	15	182	206	7.9	79.2%
8	27	3	23	15	208	231	8.5	85.5%
9	28	2	12	15	191	203	7.2	72.5%
10	27	2	15	15	225	240	8.8	88.8%
11	26	2	16	15	211	227	8.7	87.3%
12	24	2	16	15	207	223	9.2	92.9%
1	24	1	8	12	137	145	6.0	60.4%
2	24	2	15	10	138	153	6.3	63.7%
3	26	2	13	12	166	179	6.8	68.8%
計		25	188	169	2,230	2,418	7.8	72.1%

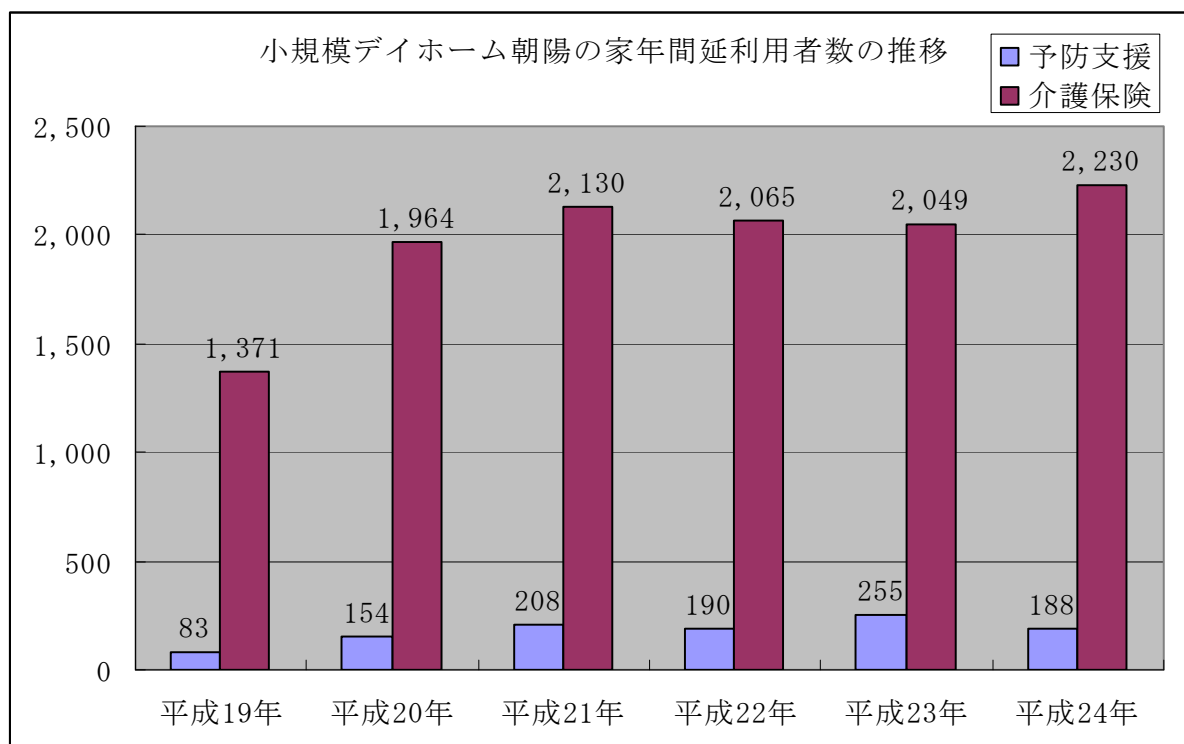

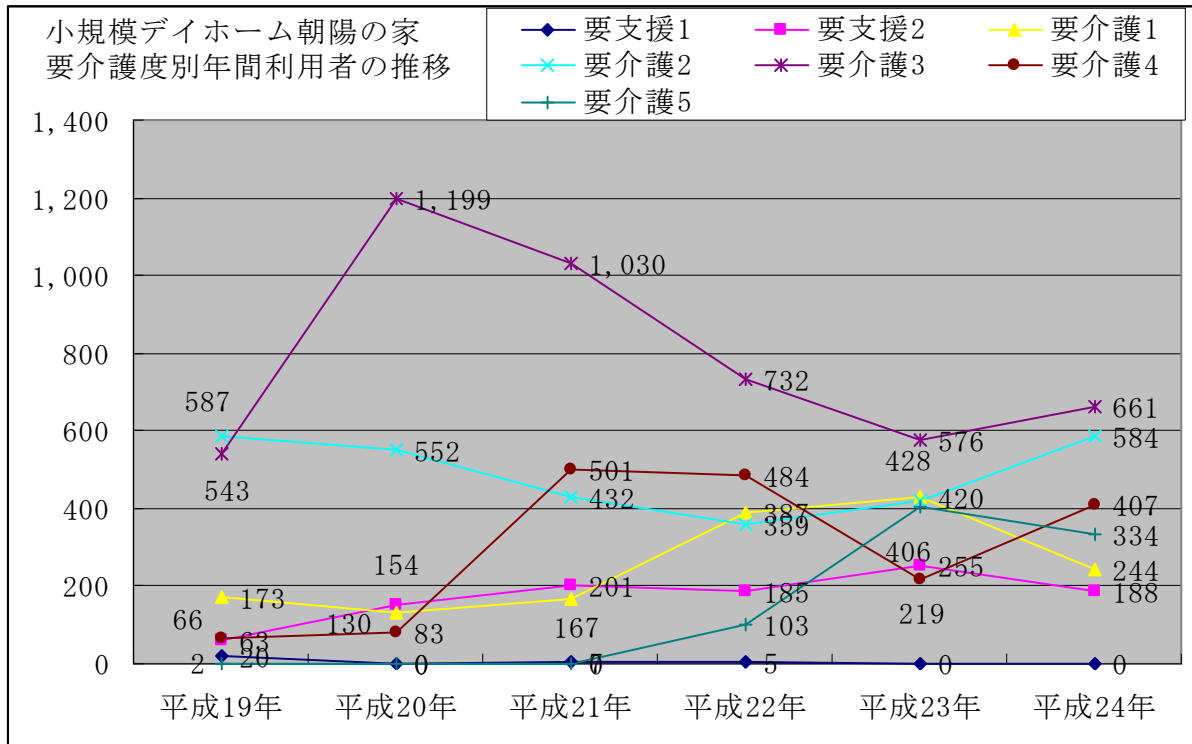

⑧萩市須佐デイサービスセンターやまびこ（営業日：月～土 定員：35名）

月	実施 日数	介護予防		要介護		延利用者 数合計	1日 平均	稼働率
		実利用者数	延利用者数	実利用者数	延利用者数			
4	21	2	12	59	392	404	19.2	54.9%
5	23	2	13	57	415	428	18.6	53.1%
6	21	2	10	64	439	449	21.3	61.0%
7	22	4	17	65	448	465	21.1	60.3%
8	23	4	19	61	461	480	20.8	59.6%
9	20	3	14	61	418	432	21.6	61.7%
10	27	4	17	71	505	522	19.3	55.2%
11	26	3	9	70	495	504	19.3	55.3%
12	24	4	21	65	446	467	19.4	55.5%
1	24	3	16	65	431	447	18.6	53.2%
2	25	4	20	62	424	444	17.7	50.7%
3	26	4	20	58	444	464	17.8	50.9%
計		39	188	758	5,318	5,506	19.5	55.7%

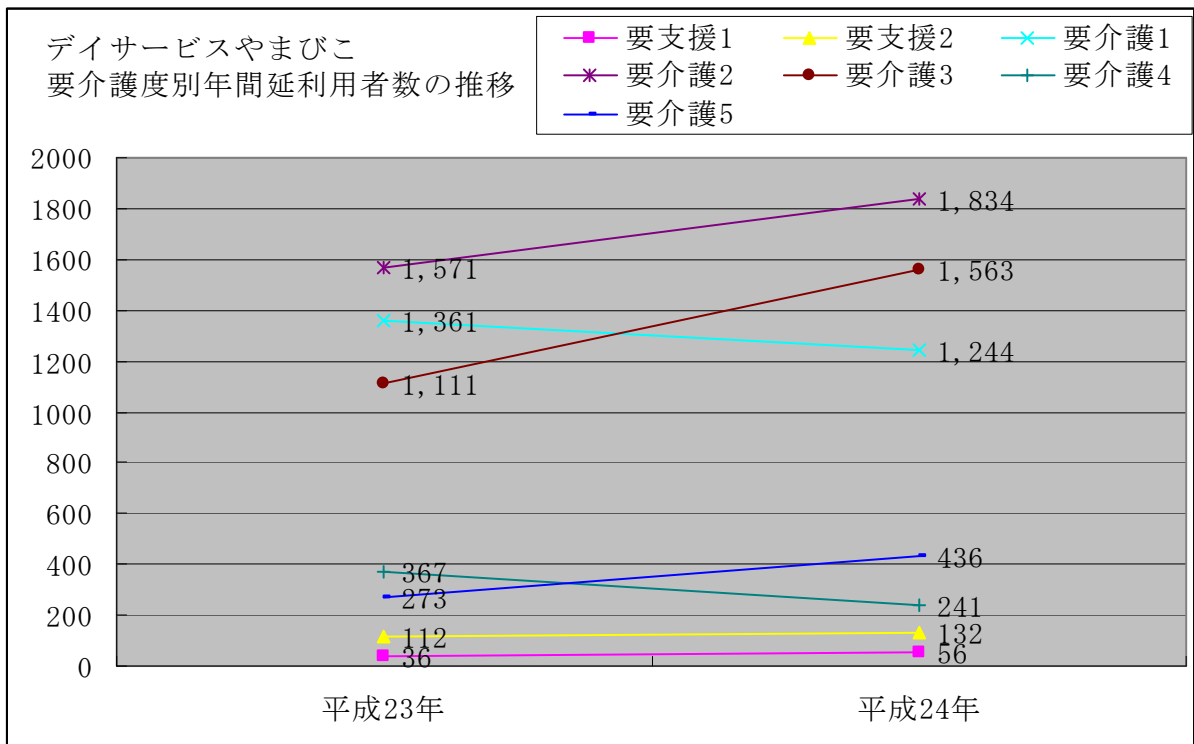
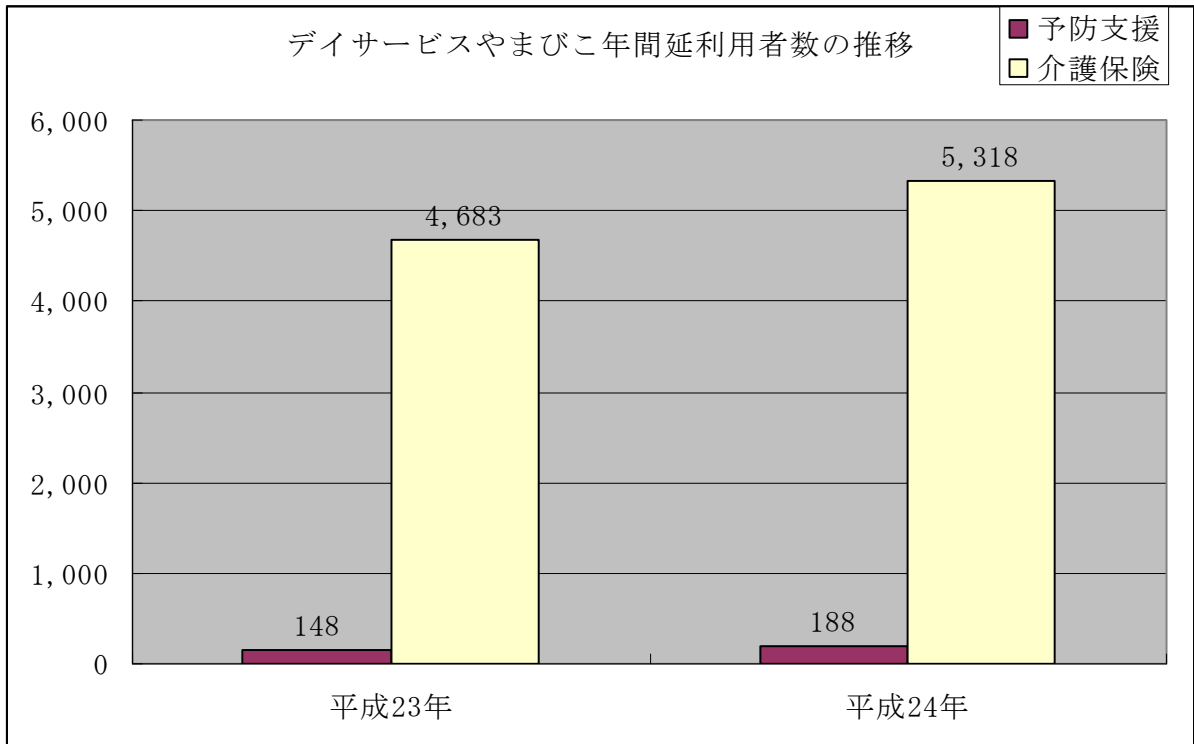

ウ 老人短期入所事業の経営

①萩市特別養護老人ホームかがやき（20床）

月	実日数	実利用者数	延利用者数	1日平均	稼働率
4	30	78	551	18.3	91.8%
5	31	79	555	17.9	89.5%
6	30	82	522	17.4	87.0%
7	31	81	527	17.0	85.0%
8	31	83	547	17.6	88.2%
9	30	87	553	18.4	92.1%
10	31	89	555	17.9	89.5%
11	30	92	579	19.3	96.5%
12	31	76	571	18.4	92.0%
1	31	81	553	17.8	89.1%
2	28	80	512	18.2	91.4%
3	31	78	575	18.5	92.7%
合計		986	6,600	18.0	90.4%

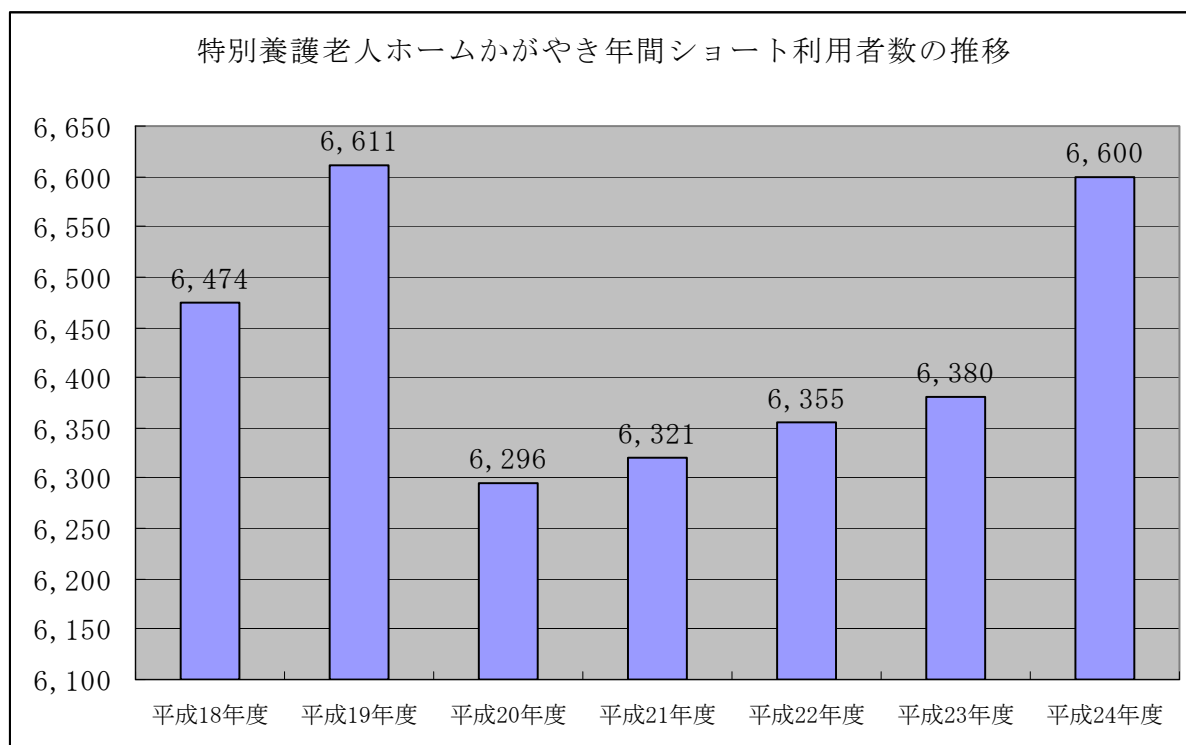

②萩市老人保健施設かがやき（空きベッド利用）

月	実日数	実利用者数	延利用者数	1日平均	稼働率
4	30	1	5	0.16	-
5	31	1	5	0.16	-
6	30	4	46	1.53	-
7	31	4	23	0.74	-
8	31	3	32	1.03	-
9	30	3	28	0.93	-
10	31	7	54	1.74	-
11	30	9	73	2.43	-
12	31	8	57	1.83	-
1	31	5	46	1.48	-
2	28	3	15	0.53	-
3	31	7	55	1.77	-
合計		55	439	1.20	-

老人保健施設かがやき年間ショート延利用者の推移

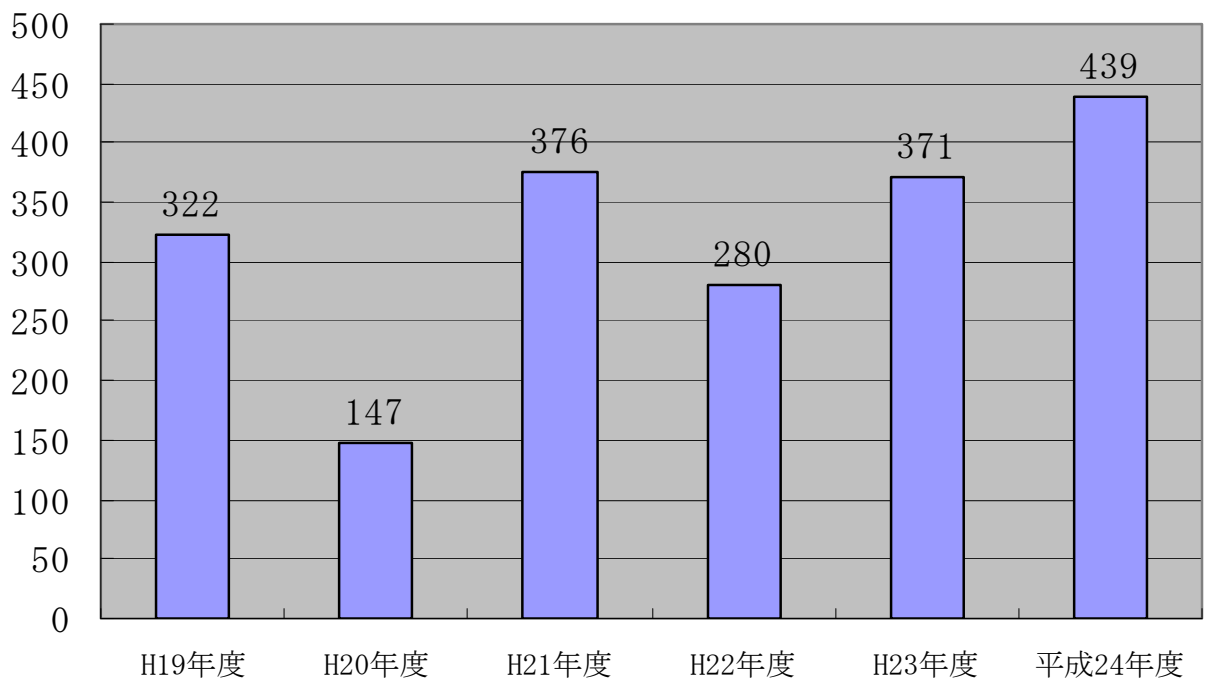

③養護老人ホームつばき(ショートステイ 4床)

月	実日数	実利用者数	延利用者数	1日平均	稼働率
4	30	-	-	-	-
5	31	1	5	-	-
6	30	-	-	-	-
7	31	-	-	-	-
8	31	1	5	-	-
9	30	1	5	-	-
10	31	-	-	-	-
11	30	-	-	-	-
12	31	-	-	-	-
1	31	-	-	-	-
2	28	-	-	-	-
3	31	-	-	-	-
合計		3	15	-	-

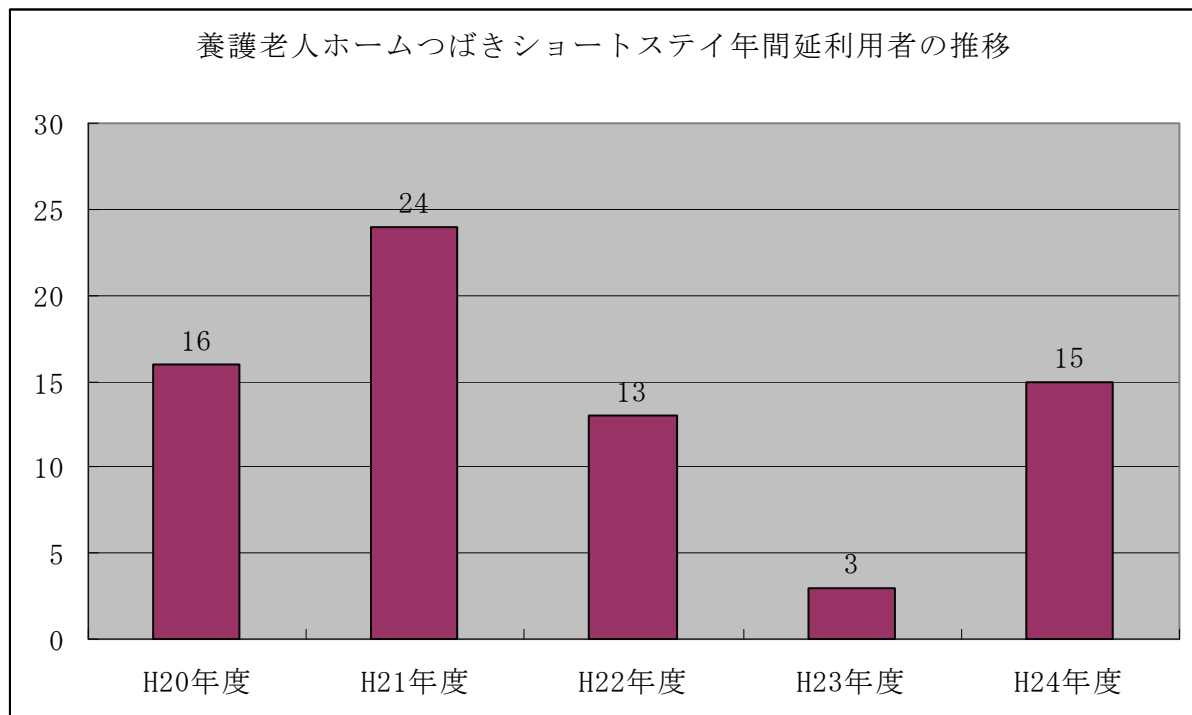

④萩市中津江認知症高齢者グループホームなごみ

月	実日数	実利用者数	延利用者数	1日平均	稼働率
4	30	-	-	-	-
5	31	-	-	-	-
6	30	-	-	-	-
7	31	-	-	-	-
8	31	-	-	-	-
9	30	-	-	-	-
10	31	1	2	-	-
11	30	-	-	-	-
12	31	-	-	-	-
1	31	-	-	-	-
2	28	1	7	-	-
3	31	-	-	-	-
合計		2	9		-

※平成 24 年 4 月 1 日より実施

エ 障害者福祉サービス事業

① 萩市ヘルパーステーションかがやき

月	実施日数	居宅介護			行動援護			同行援護		
		実利用者数	延利用者数	1日平均	実利用者数	延利用者数	1日平均	実利用者数	延利用者数	1日平均
4	30	33	330	11.0	1	2	-	5	11	-
5	31	33	327	10.5	1	1	-	6	13	-
6	30	34	325	10.8	1	2	-	7	16	-
7	31	35	346	11.1	1	2	-	3	7	-
8	31	35	348	11.2	1	2	-	7	9	-
9	30	33	319	10.6	1	2	-	8	11	-
10	31	34	257	8.2	2	14	-	7	12	-
11	30	31	351	11.7	2	25	-	7	16	-
12	31	33	349	11.2	2	14	-	8	18	-
1	31	34	346	11.1	2	13	-	7	14	-
2	28	35	329	11.7	2	10	-	3	7	-
3	31	35	359	11.5	2	26	-	6	10	-
計		405	3,986	10.9	18	113	-	74	144	-

支援費ヘルパー年間延派遣人数

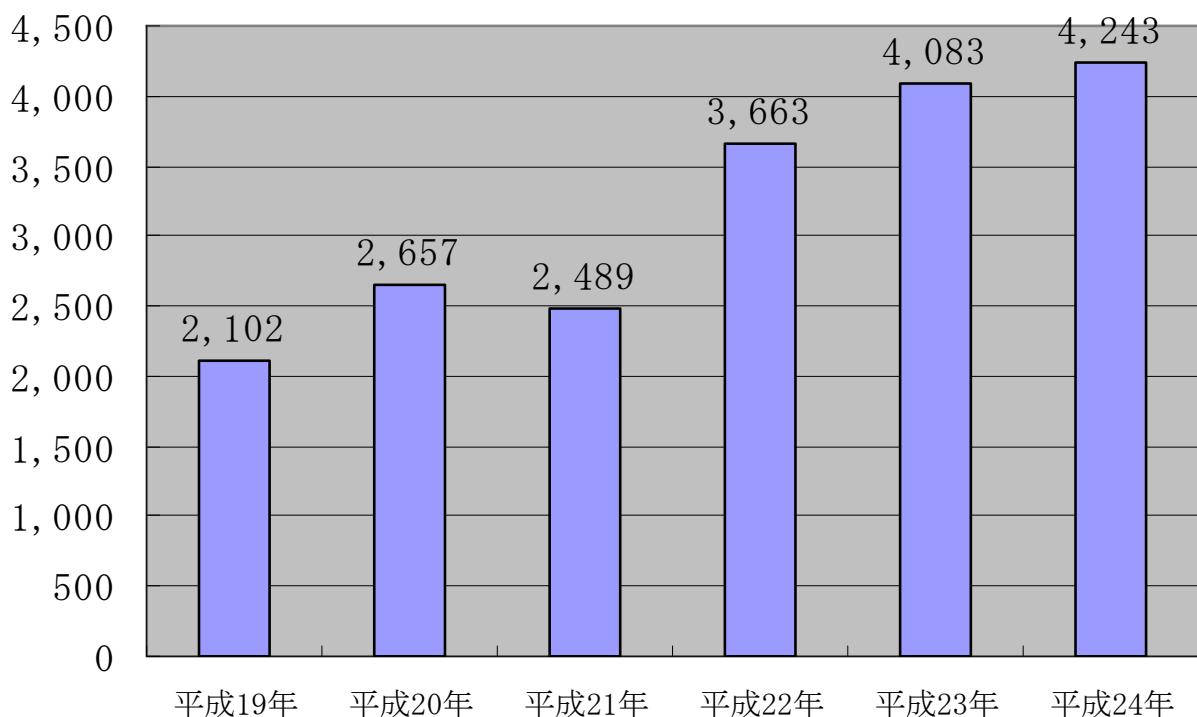

② 萩市ヘルパーステーションやまびこ

月	実施日数	居宅介護			行動援護			同行援護		
		実利用者数	延利用者数	1日平均	実利用者数	延利用者数	1日平均	実利用者数	延利用者数	1日平均
4	30	3	16	0.53	-	-	-	-	-	-
5	31	4	27	0.87	-	-	-	-	-	-
6	30	3	25	0.83	-	-	-	-	-	-
7	31	4	26	0.83	-	-	-	-	-	-
8	31	4	26	0.83	-	-	-	-	-	-
9	30	4	25	0.83	-	-	-	-	-	-
10	31	5	40	1.29	-	-	-	-	-	-
11	30	6	39	1.30	-	-	-	-	-	-
12	31	5	39	1.25	-	-	-	-	-	-
1	31	5	37	1.19	-	-	-	-	-	-
2	28	5	29	1.03	-	-	-	-	-	-
3	31	5	42	1.35	-	-	-	-	-	-
計		53	371	1.01	-	-	-	-	-	-

支援費ヘルパー年間延派遣人数

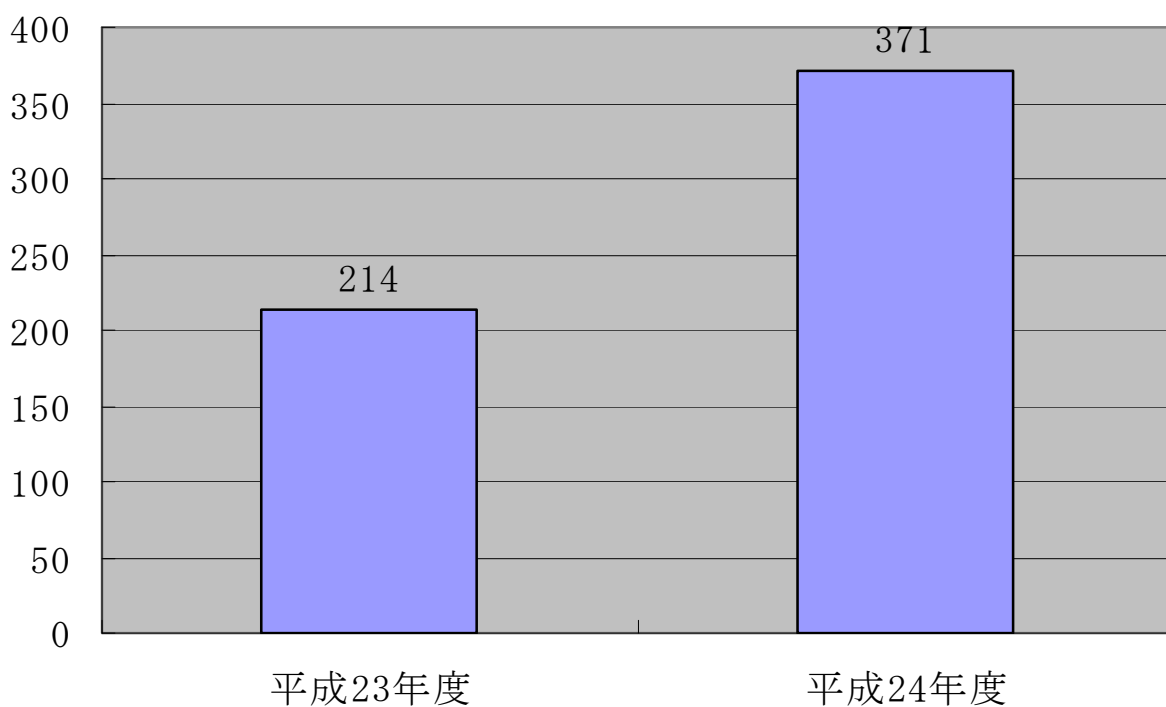

③ 萩市デイサービスセンターかがやき

月	実施日数	身障デイサービス		
		実利用者数	延利用者数	1日平均
4	30	2	11	-
5	31	2	17	-
6	30	2	15	-
7	31	2	14	-
8	31	2	15	-
9	30	2	13	-
10	31	1	9	-
11	30	1	9	-
12	31	2	10	-
1	31	2	10	-
2	28	1	8	-
3	31	2	13	-
計		21	144	-

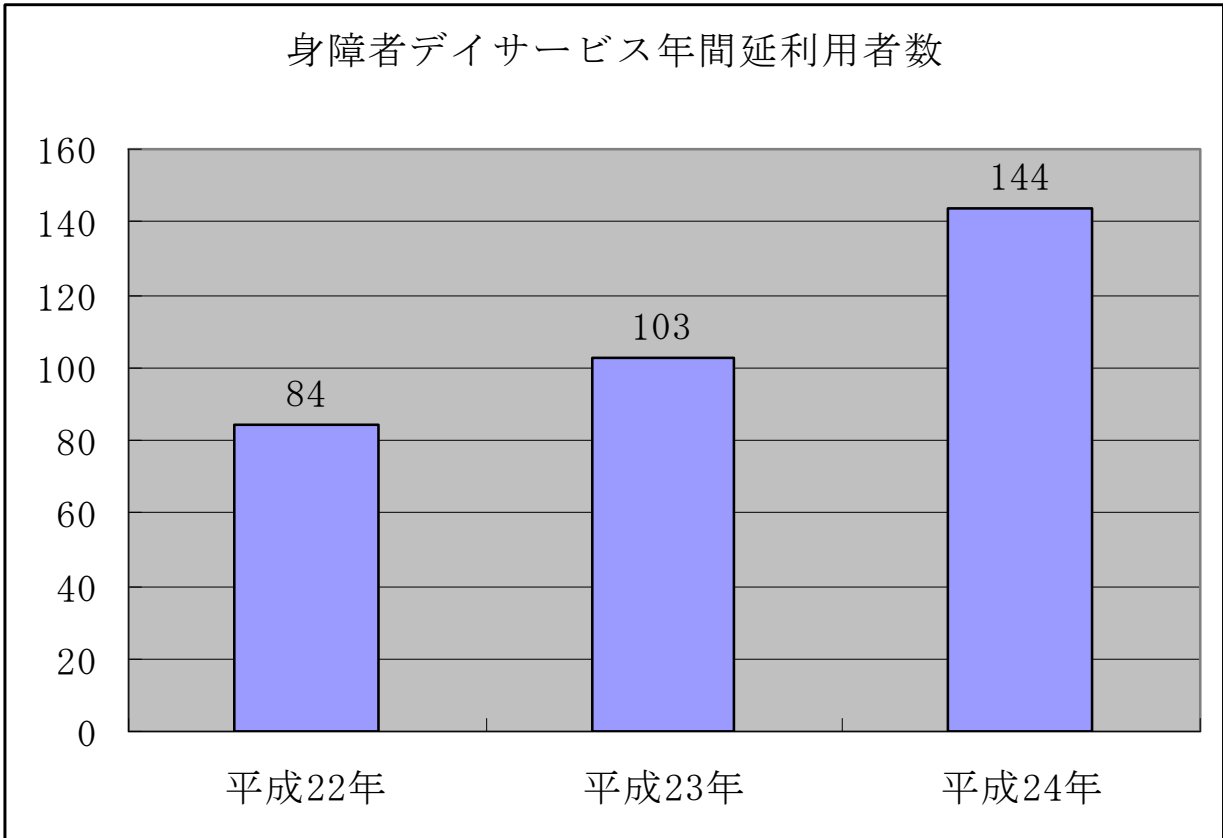

オ. 無料低額介護老人保健施設の経営(萩市老人保健施設かがやき)

①老人保健施設かがやき(入所80床)

《利用者実績》

月	実日数	実利用者数	延利用者数	稼働率
4	30	79	2,264	94.4%
5	31	76	2,314	93.3%
6	30	80	2,231	92.9%
7	31	80	2,245	90.5%
8	31	80	2,242	90.4%
9	30	80	2,185	91.0%
10	31	82	2,246	90.5%
11	30	82	2,104	87.6%
12	31	78	2,148	86.6%
1	31	80	2,252	90.8%
2	28	76	2,016	90.0%
3	31	76	2,018	81.3%
計		949	26,265	89.9%

《利用者の状況》平成 25 年 3 月 31 日現在

年齢	男	女	計
64 歳以下		1	1
65 歳以上～70 歳未満	0	0	0
70 歳以上～75 歳未満	1	0	1
75 歳以上～80 歳未満	4	2	6
80 歳以上～85 歳未満	0	11	11
85 歳以上～90 歳未満	3	16	19
90 歳以上～95 歳未満	2	15	17
95 歳以上～100 歳未満	1	8	9
100 歳以上	2	1	3
計	13	54	67
平均年齢	86.7	88.3	88.0

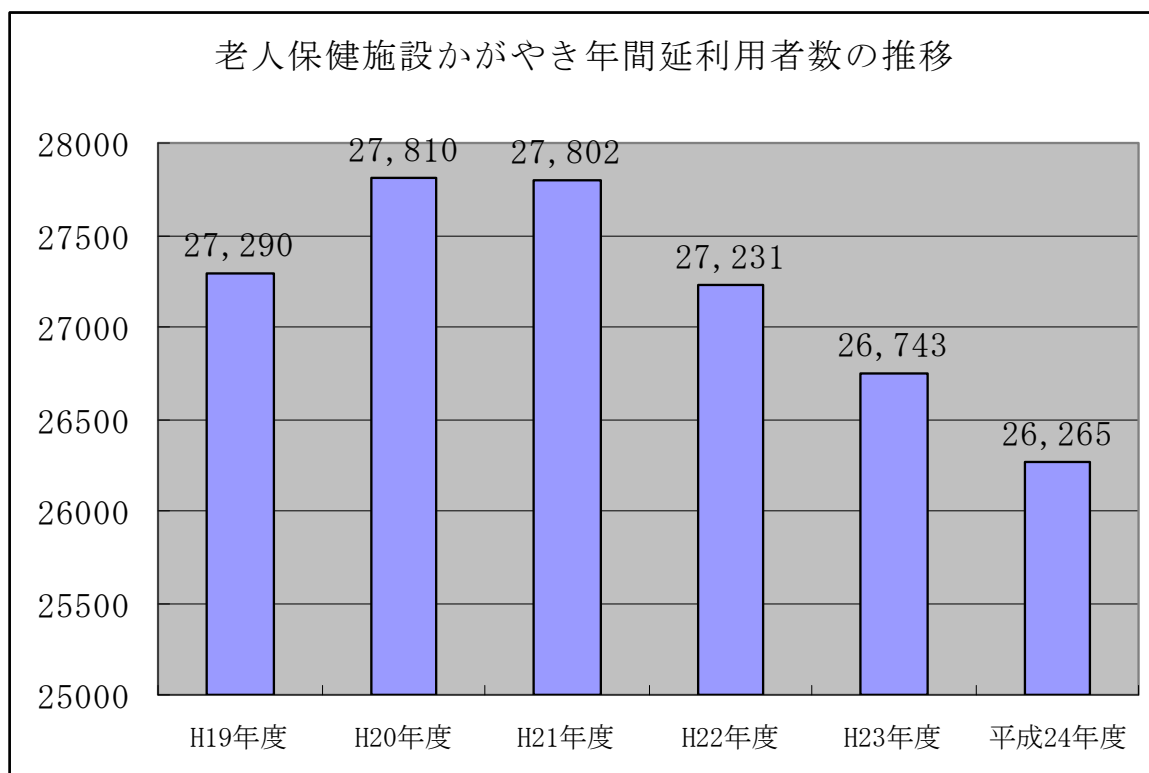

老人保健施設かがやき平均年齢の推移

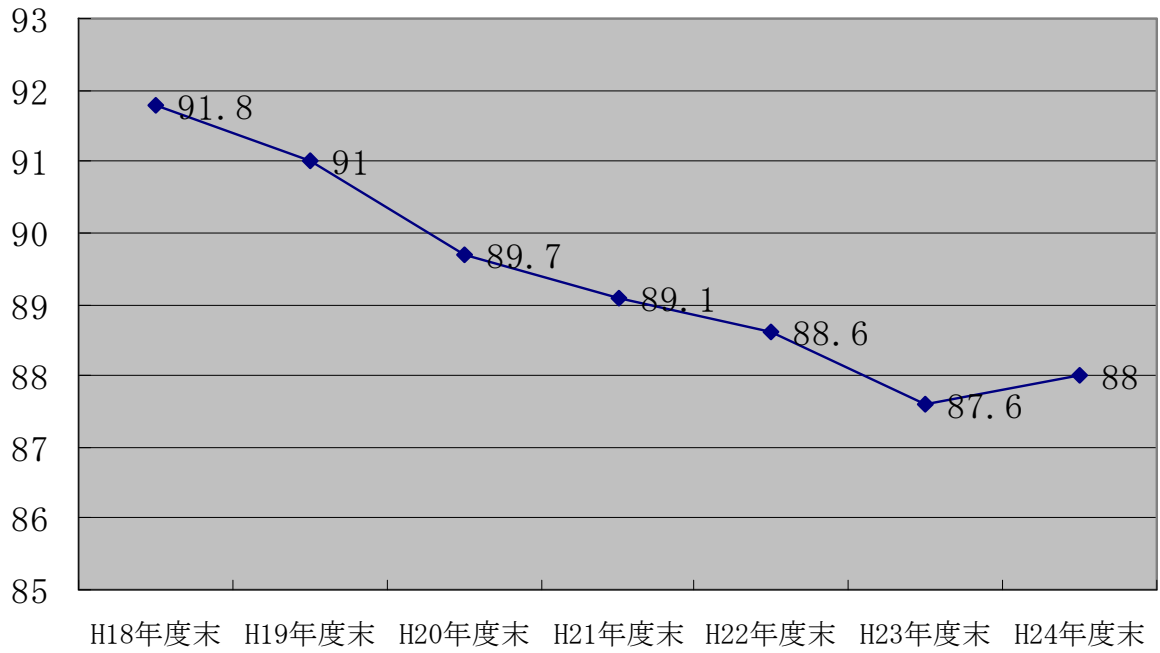

老人保健施設かがやき年間平均要介護度の推移

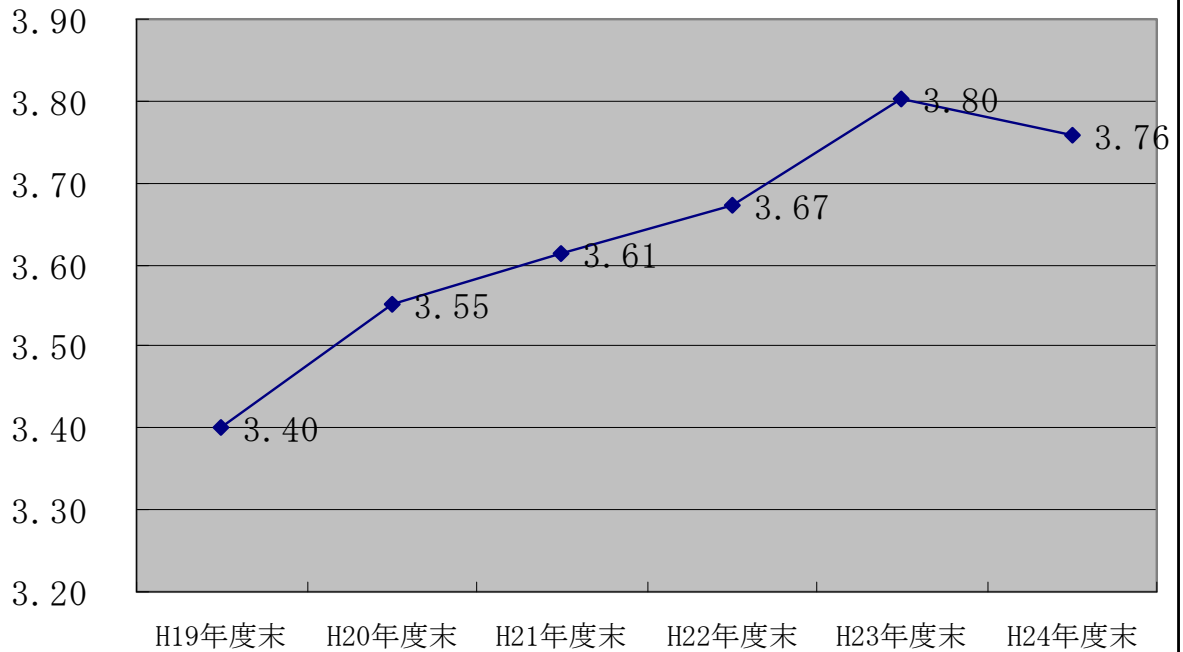

平成 25 年 3 月 31 日現在 在籍者

《利用者の状況》

区分	自立	要支援 1	要支援 2	要介護 1	要介護 2	要介護 3	要介護 4	要介護 5	計	平均要介護度
要介護度の状況				3	7	20	16	21	67	3.7

区分	一般浴			特別浴	清拭	計
	自立	一部介助	全介助			
入浴介助の状況	0	44	9	14	0	67

区分	自立	一部介助	全介助	計
食事介助の状況	41	18	8	67

区分	トイレ自立	トイレ介助	トイレ・ポータブル併用	オムツ・トイレ併用	オムツ	カテーテル・その他	計
排泄介助の状況	7	8	17	19	13	3	67

区分	独立歩行	杖・介助歩行	歩行器	車椅子・自立	車椅子・半介助	車椅子・全介助	計
移動介助の状況	4	4	6	14	9	30	67

区分	安全ベルト	介護衣	ベッド柵の囲み	その他(ミトン等)	計
身体拘束の状況	0	0	3	0	3

※利用者・家族の了解を取って転落の危険性が高い人にベッド 4 本柵を実施しています。

②萩市デイケアセンターかがやき（営業日：月～土 定員：50名）

月	実施日数	実利用者数	延利用者数	1日平均	稼働率
4	25	107	726	29.0	58.0%
5	27	105	784	29.0	58.0%
6	26	107	758	29.1	58.3%
7	26	108	808	31.0	62.1%
8	27	102	759	28.1	56.2%
9	25	106	735	29.4	58.8%
10	27	102	757	28.0	56.0%
11	26	100	710	27.3	54.6%
12	24	94	618	25.7	51.5%
1	24	90	619	25.7	51.5%
2	24	91	616	25.6	51.3%
3	26	94	685	26.3	52.6%
計		1,206	8,575	27.9	55.8%

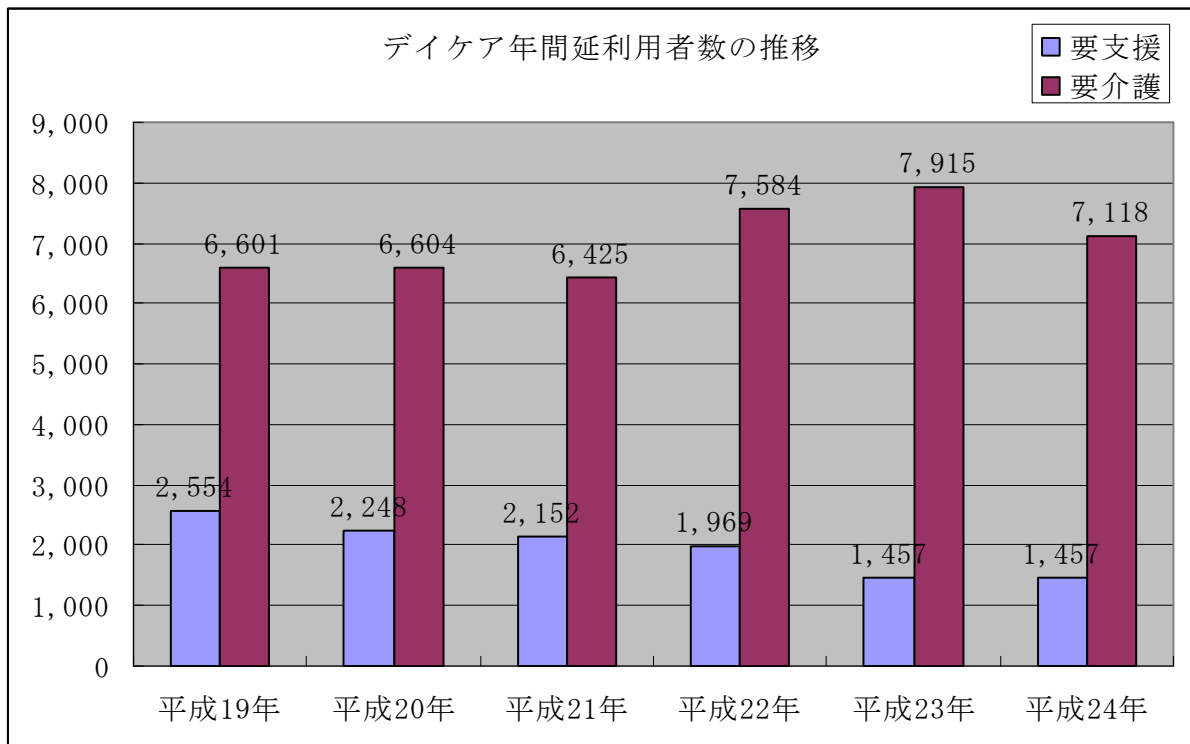

カ 認知症対応型老人共同生活援助事業の経営(萩市中津江認知症高齢者グループホームなごみ)
グループホーム(入所18床)

月	実施日数	実利用者数	延利用者数	1日平均	稼働率
4	30	18	531	17.7	98.3%
5	31	18	547	17.6	98.2%
6	30	18	531	17.7	98.3%
7	31	18	531	17.1	95.1%
8	31	18	544	17.5	95.4%
9	30	17	509	16.9	94.2%
10	31	18	533	17.1	95.5%
11	30	18	538	17.9	99.6%
12	31	18	558	18.0	100.0%
1	31	18	531	17.1	95.1%
2	28	17	461	16.4	82.6%
3	31	17	495	15.9	88.7%
計		213	6,309	17.2	96.0%

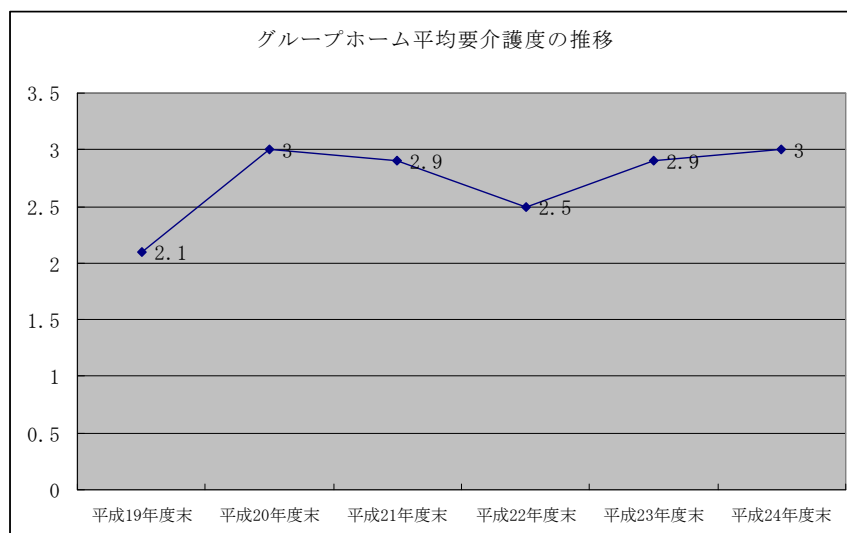
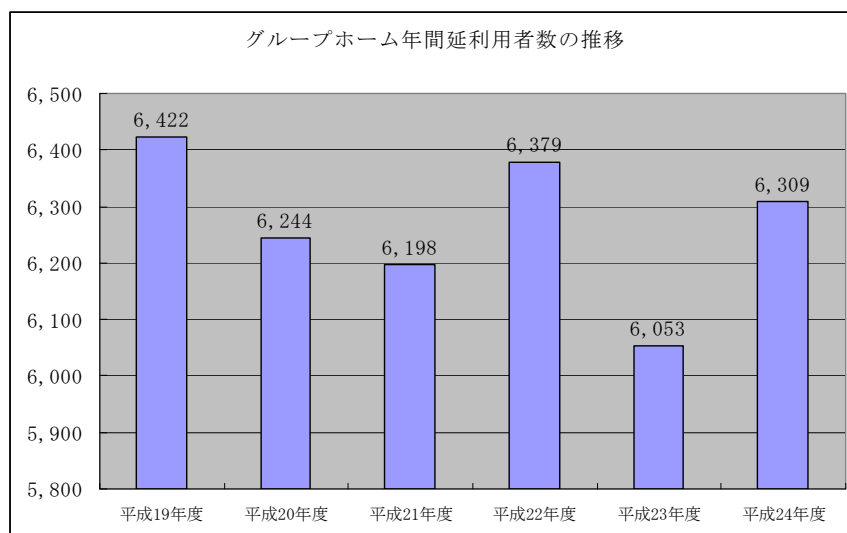

(3) 公益を目的とする事業

ア 訪問看護事業の経営（萩市訪問看護ステーションかがやき）

月	実施日数	実利用者数	延利用者数	1日平均
4	20	22	122	6.1
5	21	22	133	6.3
6	21	23	134	6.3
7	21	20	122	5.8
8	23	21	133	5.7
9	19	27	140	7.3
10	22	27	157	7.1
11	21	27	154	7.3
12	19	25	140	7.3
1	19	24	139	7.3
2	19	21	104	5.4
3	20	21	123	6.1
計		280	1,601	6.5

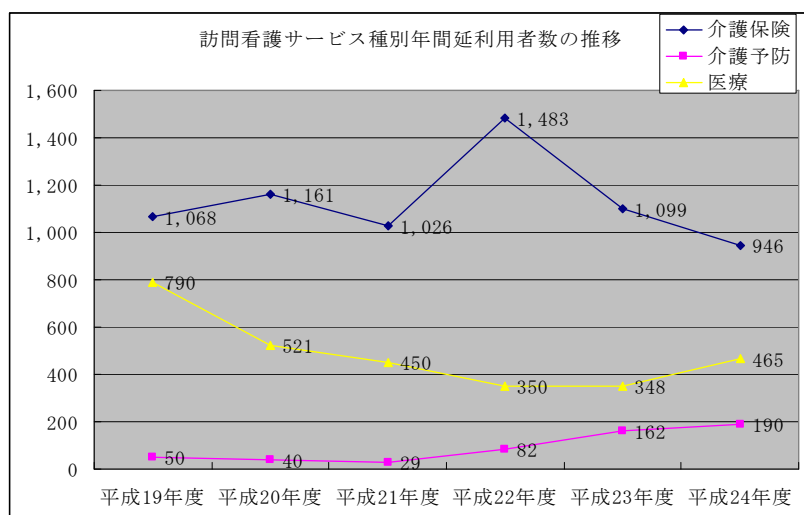
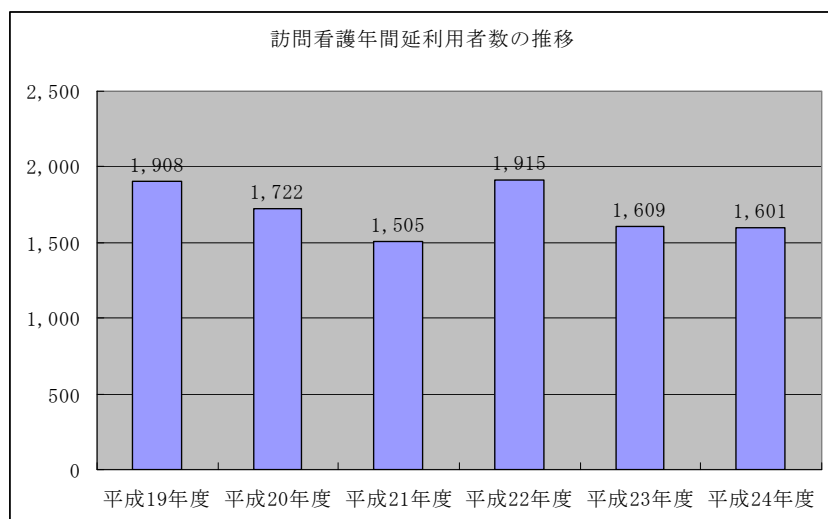

イ 居宅介護支援事業の経営

①萩市指定居宅介護支援事業所かがやき

月	介護保険	介護予防	小計
4	235	13	248
5	234	12	246
6	232	11	243
7	227	11	238
8	235	11	246
9	240	13	253
10	231	12	243
11	234	12	246
12	218	13	231
1	214	14	228
2	212	13	225
3	226	13	239
計	2,738	148	2,886

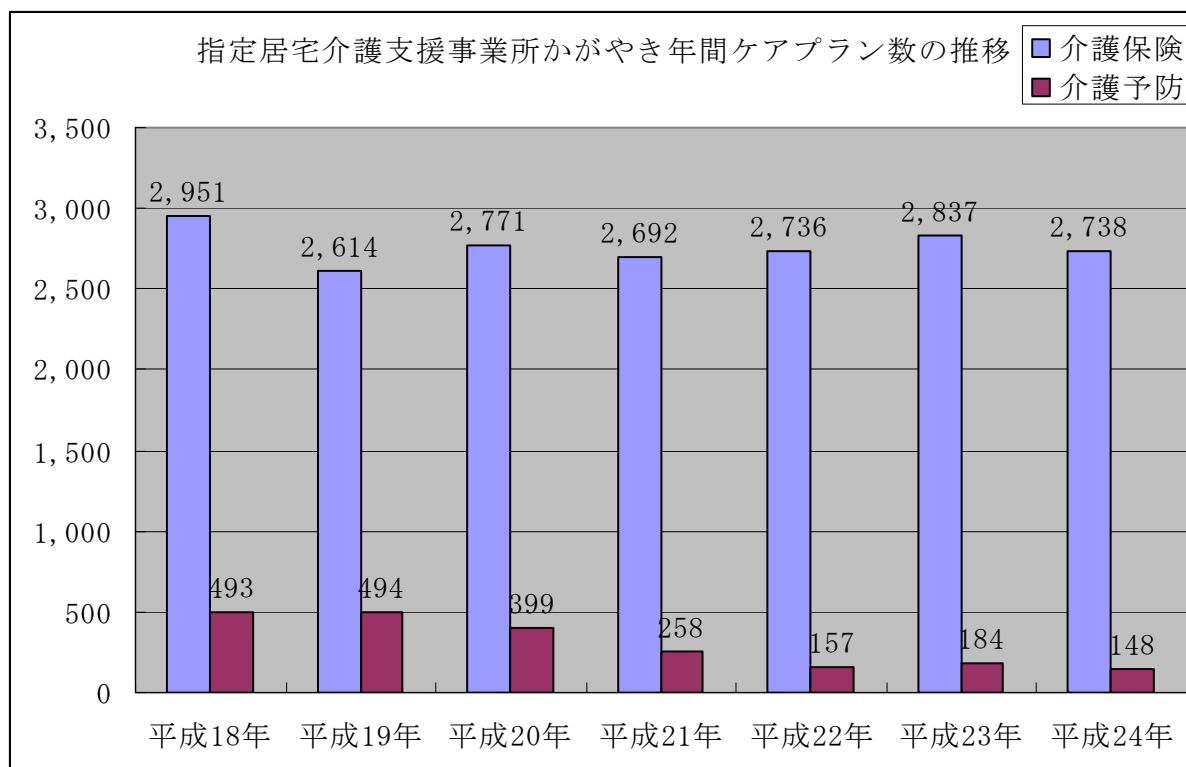

②萩市指定居宅介護支援事業所楽々園

月	介護保険	介護予防	小計
4	139	15	154
5	141	16	157
6	139	15	154
7	136	14	150
8	141	13	154
9	139	16	155
10	145	16	161
11	138	16	154
12	127	16	143
1	122	15	137
2	121	15	136
3	119	15	134
計	1,607	182	1,789

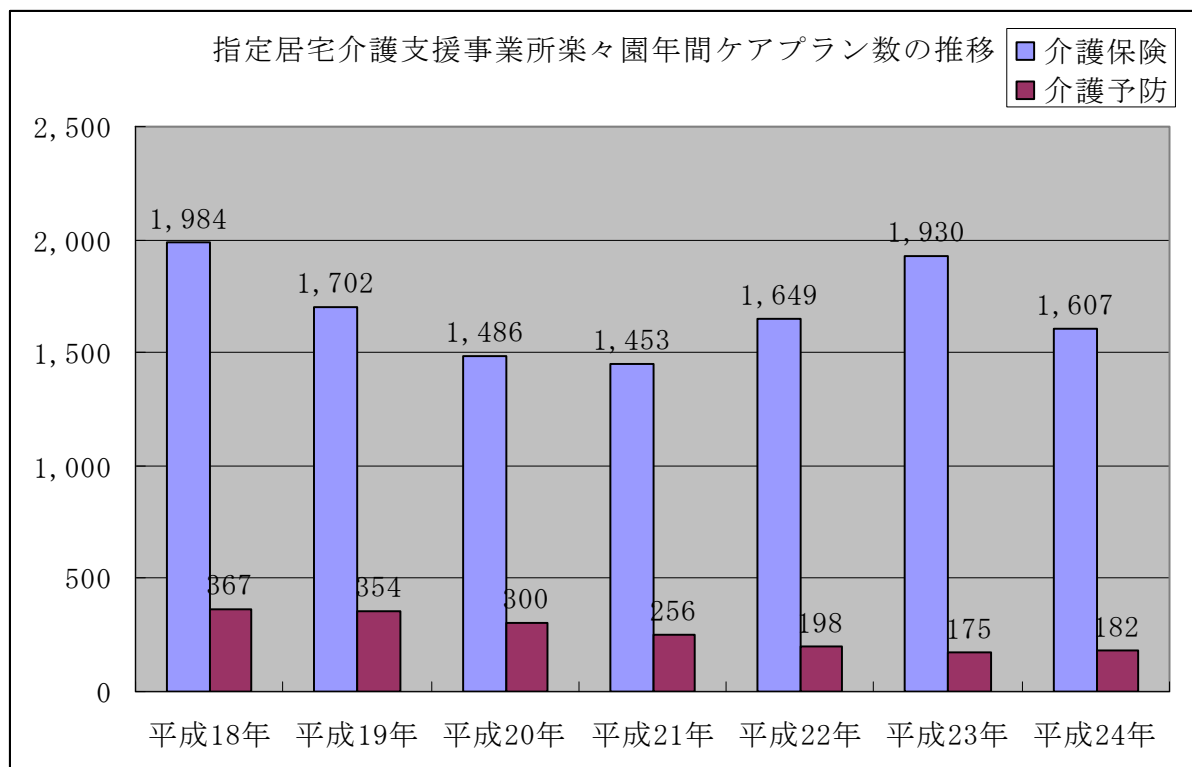

③萩市指定居宅介護支援事業所やまびこ

月	介護保険	介護予防	小計
4	67	1	68
5	66	2	68
6	70	2	72
7	71	2	73
8	70	2	72
9	72	2	74
10	70	2	72
11	73	2	75
12	72	2	74
1	68	0	68
2	66	2	68
3	63	1	64
計	828	20	848

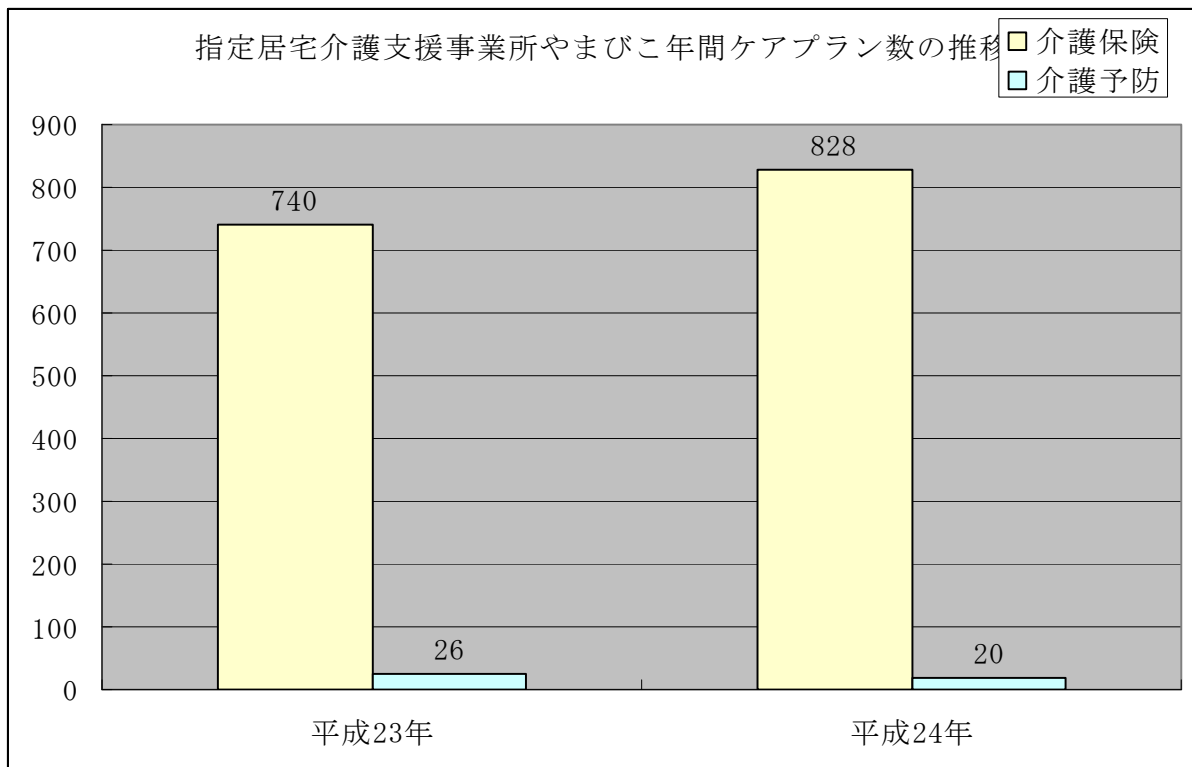

ウ 病後児一時預かり事業の経営(萩市こどもデイサービスセンター)

月	実施日	実利用者	延利用者
4	21	18	47
5	11	15	20
6	9	9	13
7	17	18	32
8	22	13	38
9	19	17	35
10	21	18	38
11	13	16	20
12	16	21	30
1	12	10	14
2	20	20	43
3	21	21	40
計	202	196	370

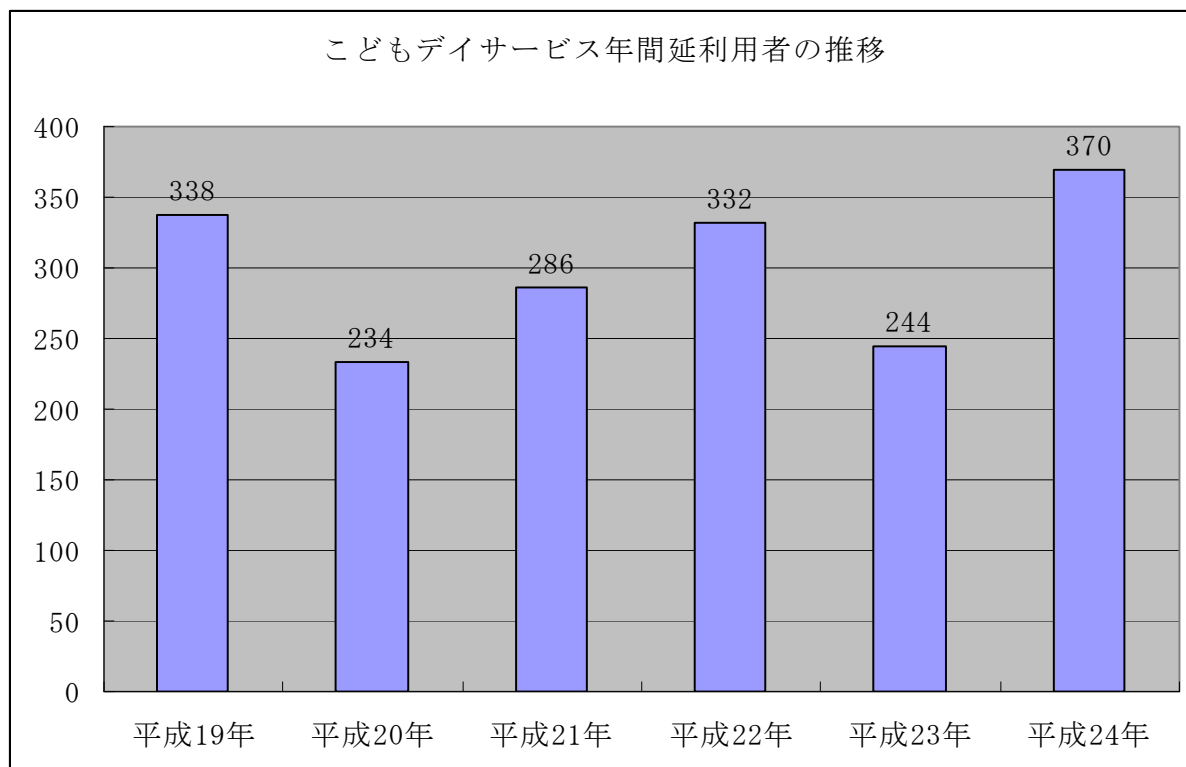

エ 萩市介護予防事業（一次予防）

事業所名	年間延利用者
萩市デイサービスセンター楽々園	1,541
萩市デイサービスセンターおとずれ	859
萩市デイサービスセンターみしま	580
萩市デイサービスセンターやまびこ	484

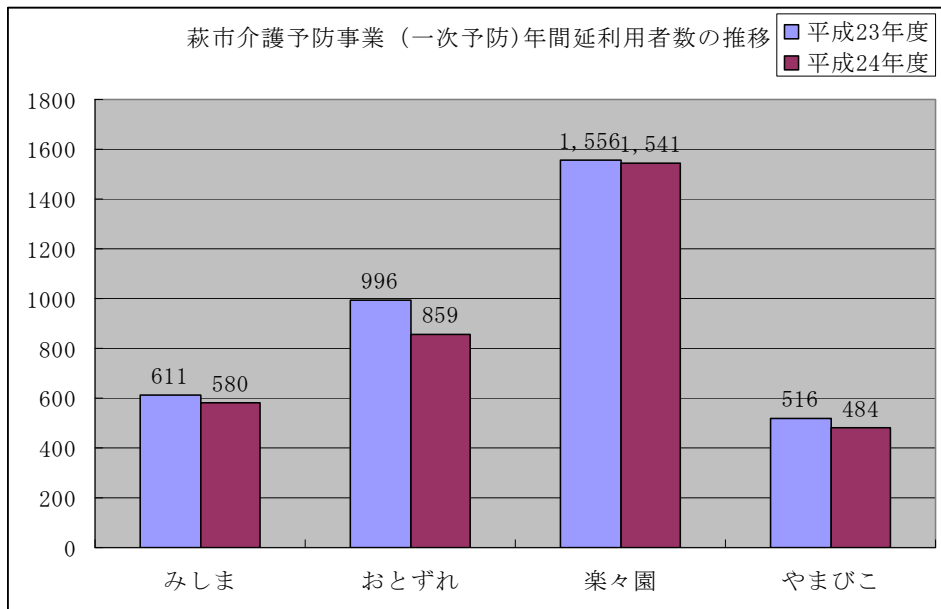

萩市介護予防事業（二次予防）

事業所名	年間延利用者
萩市デイケアセンターかがやき	182
萩市デイサービスセンター楽々園	0
萩市デイサービスセンターやまびこ	31

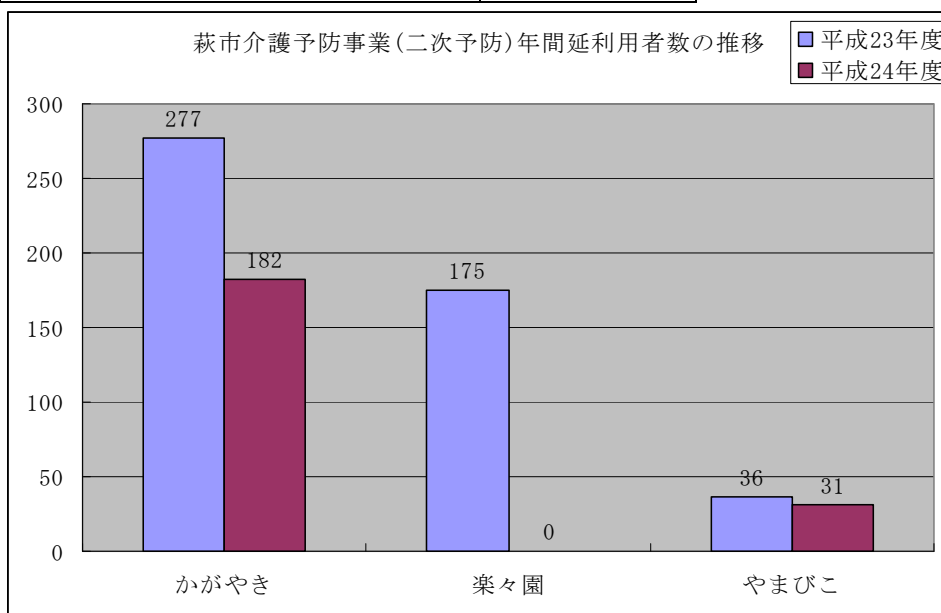

オ その他付随事業（萩市受託事業）

①萩市生活支援ホームヘルプサービス事業

事業所名	年間延派遣時間
萩市ヘルパーステーションかがやき	272

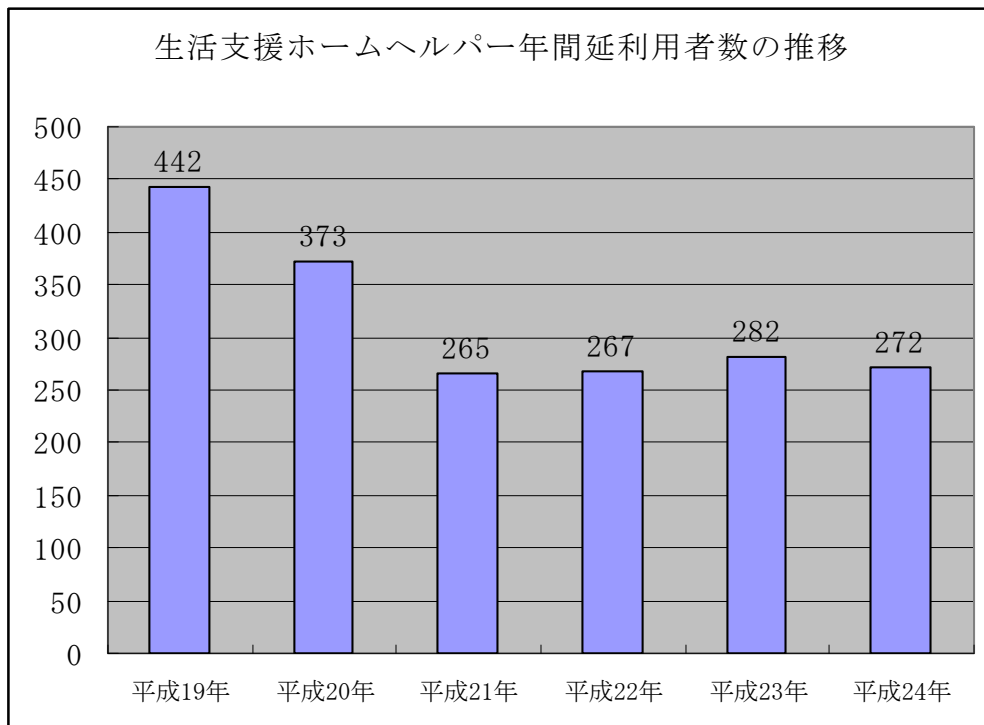

②離島移送困難者外出支援サービス事業

事業所名	年間延利用時間
萩市デイサービスセンターみしま	6

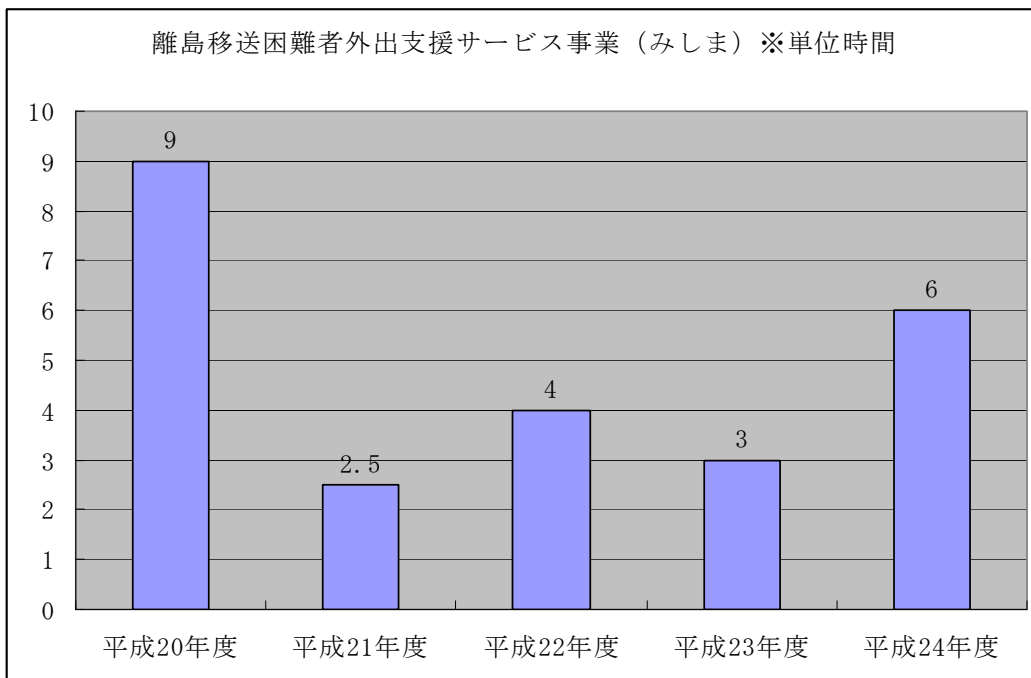

③ 緊急通報システム休日等対応

事業所名	年間延対応回数
かがやき	70

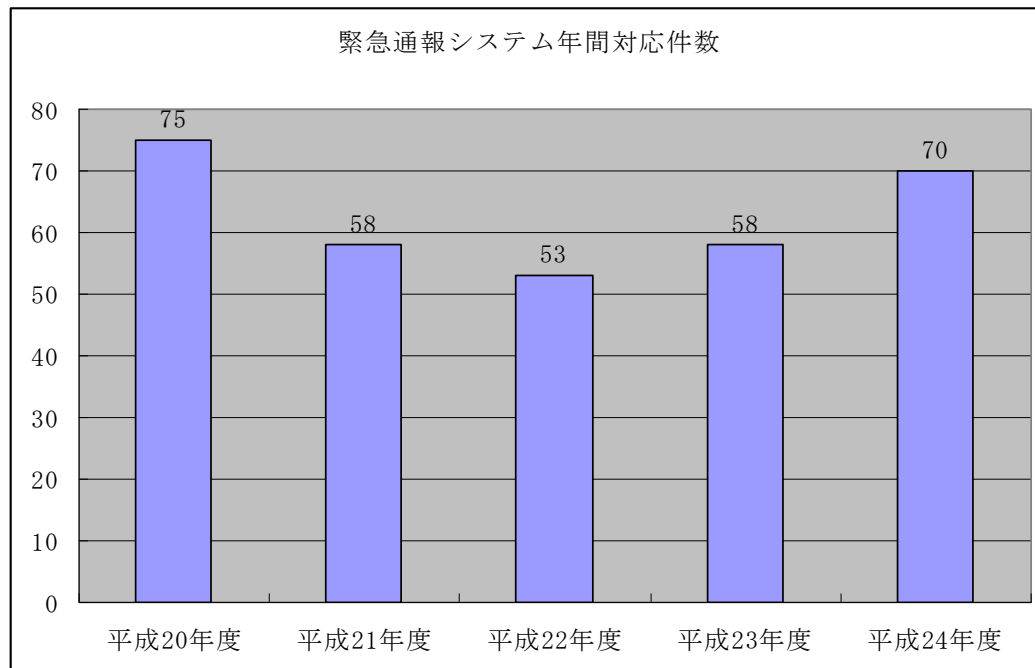

④ リハビリテーション機能強化事業

区分	実施回数	実人員	延利用者数
見島	24	13	214
相島	20	13	107
大島	23	10	127

